

Стиральная машина

Инструкция по эксплуатации

DWC-UD121'S / DWD-UD121'S

Функциональные характеристики

■ **Система экономии**

Благодаря системе искусственного интеллекта, используется минимальное количество энергии и воды, выбирается оптимальный уровень воды и время стирки.

■ **Система пониженного шума**

Стиральная машина минимизирует шум при стирки и отжиме, опознавая количество загруженного белья.

■ **Родительский замок**

Эта функция используется для предотвращения случайного нажатия детьми кнопок, тем самым, не позволяя изменить программу стирки во время ее работы.

■ **Стерилизация во время стирки Нано-серебром (Опция по выбору)**

Напыление серебра на стенках стиральной машины, позволяет стерилизовать белье во время стирки до 99,9%, как при кипячении.

■ **Воздушно-пузырьковая стирка (Опция по выбору)**

Эта передовая технология генерирует миллионы воздушных пузырьков внутри стиральной машины, тем самым, активируя действие моющего средства и улучшая качество стирки.

■ **Забота о спине.**

Дизайн стиральной машины придуман так, чтоб вы без труда могли загружать и выгружать белье из бака. Угол наклона для выгрузки белья очень удобен, и позволяет легко делать это.

■ **Первая в Мире стирка паром**

Позволяет сохранить более 50 процентов Электричества, Воды и Времени.

■ **Впервые Стирка обуви**

Делает возможным стирку обуви.

■ **Самоочистка бака стиральной машины.**

■ **Конденсаторная система сушки белья с энергосбережением**



СОДЕРЖАНИЕ

Page

ТЕХНИЧЕСКИЕ ХАРАКТЕРИСТИКИ И ЗАПАСНЫЕ ЧАСТИ.....	2
МЕРЫ БЕЗОПАСНОСТИ	3
РУКОВОДСТВО ПО УСТАНОВКЕ	4
ПОДСОЕДИНЕНИЕ ЗАЛИВНОГО ШЛАНГА	5
ЭЛЕКТРОТЕХНИЧЕСКИЕ ТРЕБОВАНИЯ.....	6
ЭКСПЛУАТАЦИЯ СТИРАЛЬНОЙ МАШИНЫ.....	7
ФУНКЦИИ ПАНЕЛИ УПРАВЛЕНИЯ	9
ПРОГРАММЫ СТИРКИ.....	11
ПРОЦЕСС СТИРКИ И ВЫБОР ПРОГРАММЫ	12
СПРАВОЧНИК ПО ДРУГИМ ПОЛЕЗНЫМ ФУНКЦИЯМ	25
СОДЕРЖАНИЕ И ТЕХНИЧЕСКОЕ ОБСЛУЖИВАНИЕ.....	30
КАК ЧИСТИТЬ ФИЛЬТР	31
УДАЛЕНИЕ ПЯТЕН.....	32
УСТРАНЕНИЕ НЕИСПРАВНОСТЕЙ.....	33
ТЕХНИЧЕСКИЕ ХАРАКТЕРИСТИКИ.....	34

Благодарим Вас за покупку техники Daewoo.

Стиральные машины Daewoo просты в применении, экономят время, и облегчат Вам выполнение домашних обязанностей.

Данная инструкция содержит значимую информацию по эксплуатации, содержанию и техническому обслуживанию стиральной машины. Пожалуйста, внимательно прочтите инструкцию!

ТЕХНИЧЕСКИЕ ХАРАКТЕРИСТИКИ И ЗАПАСНЫЕ ЧАСТИ

На этой странице представлены технические характеристики и запасные части стиральной машины. Пожалуйста, ознакомьтесь с ними перед началом работы.

ПРИМЕЧАНИЕ

Иллюстрации в инструкции могут не соответствовать вашей модели. На них отражены различные технические характеристики всех моделей. Ваша модель может не содержать всех характеристик указанных на иллюстрации.

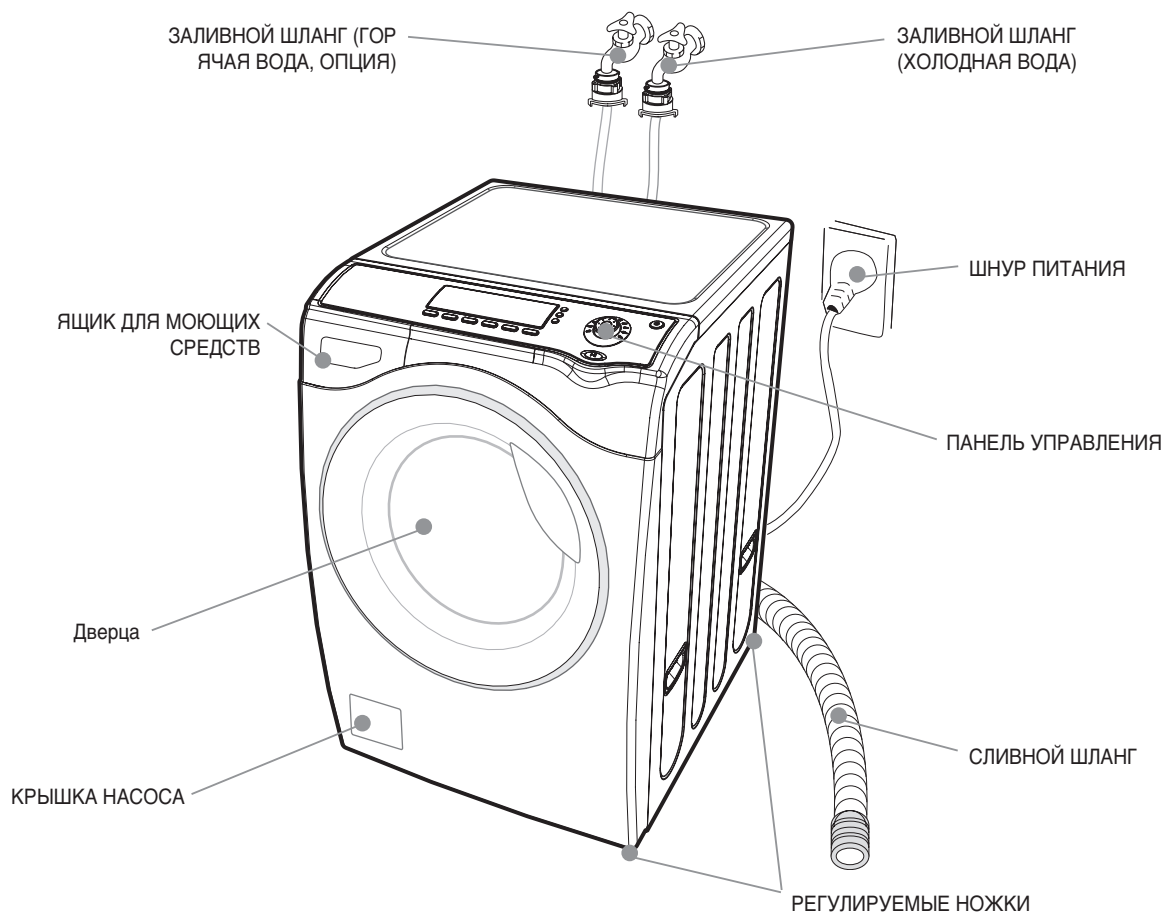

Аксессуары

Сливной шланг	Заливной шланг	Гаечный ключ	Руководство по эксплуатации	Заглушки
				

МЕРЫ БЕЗОПАСНОСТИ

Сохраните эту инструкцию.

Ваша безопасность важна для нас.

Во избежание возникновения угрозы возгорания, поражения электрическим током или травмы, убедитесь, что Вы придерживаетесь нижеследующих указаний.

Прочтите внимательно перед эксплуатацией Вашей стиральной машины

- | | |
|---|---|
| <ul style="list-style-type: none">• Легковоспламеняющиеся жидкости (керосин, растворители, бензин и т.п.) не должны использоваться либо храниться рядом со стиральной машиной. Не добавляйте легковоспламеняющиеся средства в воду для стирки. Это может привести к пожару или взрыву.• Никогда не прикасайтесь к внутренним частям машины во время работы, дождитесь полной остановки барабана.• Не допускайте порчи элементов управления.• Не оставляйте детей, пожилых людей и людей с ограниченными возможностями рядом со стиральной машиной без присмотра.• Если шнур питания поврежден, производитель, сервисный агент, либо квалифицированный специалист должен заменить его, во избежание возникновения дальнейшей опасности.• Если машина подключена к удлинителю или портативному источнику питания, следите за тем, чтобы они не подвергались попаданию брызг и влаги. | <ul style="list-style-type: none">• Установку, ремонт и замену запчастей стиральной машины должен производить только квалифицированный специалист.• Эксплуатируйте стиральную машину в соответствии с правилами.• Не устанавливайте и не храните стиральную машину в местах с неблагоприятными условиями окружающей среды, в том числе при низкой температуре.• Во избежание поражения электрическим током или короткого замыкания не устанавливайте стиральную машину в местах с повышенной влажностью.• Производите подключение стиральной машины в соответствии с правилами. |
|---|---|

Меры предосторожности

- Во избежание скопления ядовитых испарений не используйте хлорный отбеливатель, аммиак или кислоты (таких как уксус или средство для удаления ржавчины) одновременно.
- Перед осуществлением ремонта, отсоедините штепсельную вилку шнура питания с сетевой розетки.
- Не стирайте вещи из стекловолокна. Частицы стекловолокна могут проникнуть в материал белья во время стирки и в последующем вызвать раздражение кожи.
- Во избежание возгорания или поражения электрическим током следите за тем, чтобы брызги воды не попадали на панель управления стиральной машины.
- Для модели с двумя клапанами, при подключении только к одному заливному клапану, может возникнуть протечка другого не подсоединенного.
- Стиральная машина должна быть заземлена. Во избежание электрического поражения, используйте металлическую трубу для заземления.

РУКОВОДСТВО ПО УСТАНОВКЕ

Удаление транспортировочных болтов

1. Перед эксплуатацией стиральной машины удалите транспортировочные болты (4 шт.) вместе с резинками.

- Если болты не удалить они могут вызвать вибрацию, шум и сбои в работе стиральной машины.

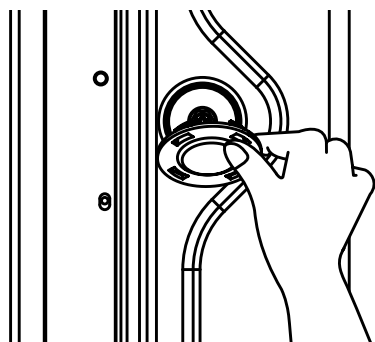
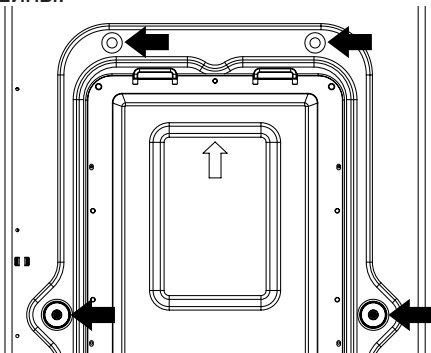

2. Открутите 4 болта гаечным ключом, входит в комплект. Сохраните болты и гаечный ключ для дальнейшего использования.

- Каждый раз при транспортировке стиральной машины, используйте транспортировочные болты.

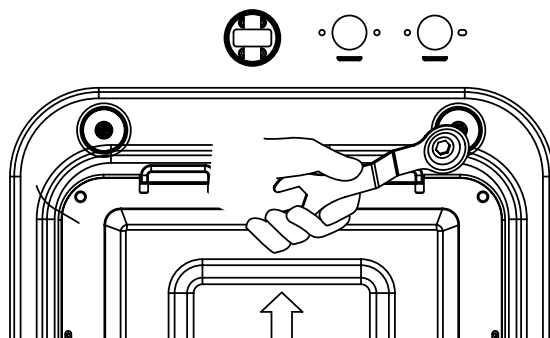

3. Закройте отверстия от болтов резиновыми заглушками, входящие в комплект.

Место установки стиральной машины

- Проверьте подходит ли выбранное место для установки стиральной машины. Убедитесь что у Вас есть все необходимое для ее установки.
- Во избежание поломок, не устанавливайте и не храните стиральную машину в местах с температурой ниже 0°C (32°F)
- Не ставьте и не храните хозяйственные принадлежности на стиральной машине.
- Устанавливать стиральную машину следует на ровной горизонтальной поверхности. Если машина установлена на неровном полу, это может вызвать посторонний шум, вибрацию и различные неполадки в ее работе. Настройте высоту ножек, покрутив их вверх и вниз, так чтобы она ровно стояла в горизонтальном положении.
- Если стиральная машина установлена на ковровом покрытии, убедитесь что вентиляционные отверстия открыты – не заблокированы.
- Необходимо оставить пространство в 2 см по бокам слева и справа, и 10 см от задней стенки
- В случае если Вы встраиваете стиральную машину, оставьте по меньшей мере 3 мм свободного пространства между верхней панелью машины и нижней границей объекта, который находится сверху от машины.

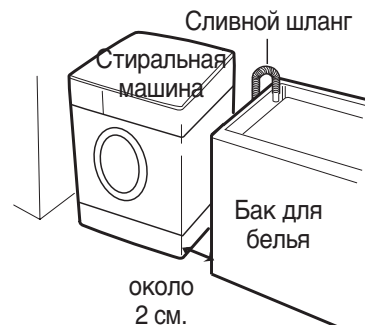



ПОДСОЕДИНЕНИЕ ЗАЛИВНОГО ШЛАНГА

При подсоединении стиральной машины к водопроводу используйте только новые шланги. Не используйте старые шланги.

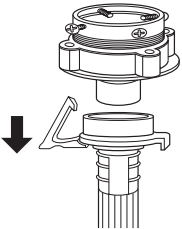
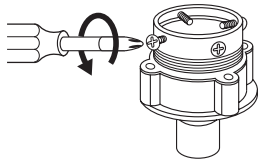
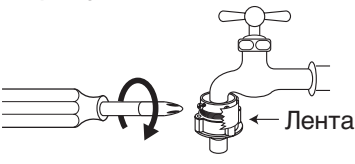
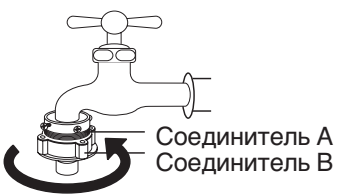
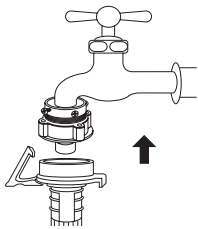

Для моделей с одним заливным клапаном, подсоедините заливной шланг к крану с холодной водой

Опция: Будьте внимательны, не перепутайте холодную и горячую воду.

Обычный кран

<p>① Потяните за втулку заливного шланга, чтобы отсоединить его от адаптера крана.</p> 	<p>② Ослабьте четыре болта адаптера так, чтобы он подошел по размеру крана.</p> 	<p>③ Установите адаптер на кран и закрутите болты равномерно со всех сторон. Убедитесь, что резиновая прокладка плотно прилегает к крану.</p> 
<p>④ Снимите ленту и прочно прикрепите соединитель В к соединителю А.</p> 	<p>⑤ Подсоедините заливной шланг к адаптеру через втулку шланга.</p> 	<p>⑥ Прочно подсоедините адаптер заливного шланга, к водоприемнику стиральной машины повернув его по часовой стрелке.</p>  <p>* Убедитесь что резиновая прокладка располагается внутри адаптера.</p>

Винтовой кран

<p>① Подсоедините заливной шланг к крану, плотно закрутив соединитель.</p> 	<p>② Если необходимо, дополнительно подсоедините впускной соединитель.</p> 	<p>③ Подсоедините адаптер заливного шланга к водоприемнику стиральной машины, и поверните его для закрепления.</p>  <p>*Проверьте наличие прокладки в водоприемнике.</p>
--	--	---

ЭЛЕКТРОТЕХНИЧЕСКИЕ ТРЕБОВАНИЯ

ВНИМАНИЕ	Опасность поражения электрическим током: При несоблюдении или ненадлежащем соблюдении нижеуказанных инструкций существует опасность поражения электрическим током.	
	<ul style="list-style-type: none"> - Стиральная машина должна быть заземлена - Если штепсельная вилка не подходит к розетке, вызовите квалифицированного специалиста для замены розетки. 	<ul style="list-style-type: none"> - Не заземляйте к газовой трубе. - Не производите замену штепсельной вилки. - Если Вы сомневаетесь в правильности заземления, обратитесь за консультацией к квалифицированному специалисту.
Рекомендуемые методы заземления.		
	<p>В целях вашей личной безопасности данный электроприбор должен быть заземлен. В комплекте имеется шнур питания «А» с заземляющей штепсельной вилкой «В». Для предотвращения поражения электрическим током штепсельная вилка должна соответствовать стенной заземляющей розетке «С». Если у пользователя нет заземляющей розетки, его личной ответственностью и обязанностью является обращение к специалисту для установки такой розетки.</p>	

Система Слива.

- Перед эксплуатацией стиральной машины не забудьте установить сливной шланг.
 - Сливной шланг находится в барабане стиральной машины.
 - Подсоедините сливной шланг к соответствующему разъему на задней панели стиральной машины.
 - Прочно прикрепленный сливной шланг, позволит предотвратить повреждение пола от протечек.
 - Если сливной шланг слишком длинный, не заталкивайте лишнюю часть шланга обратно в стиральную машину. Это может привести к лишнему шуму.
 - Для моделей с насосом.
- При использовании бака для белья, его высота должна быть хотя бы 60 см и не превышать 100 см.

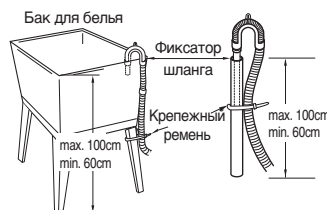
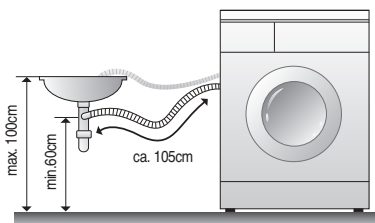

При установке сливного шланга к сточной трубе, прочно прикрепите его лентой.

- Для моделей без насоса.

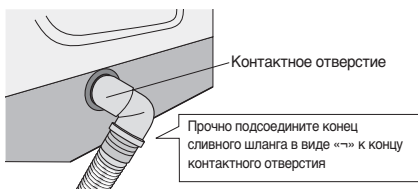

Если вы хотите протянуть сливной шланг, обратитесь к торговому агенту, либо в сервис центр.

	Высота сливного шланга	Длина сливного шланга
Если высота сливного шланга приподнята в середине	Меньше 10 см	меньше 1м
Если высота сливного шланга не приподнята в середине	Р	Меньше 3м

Установка уровня

- 1 Если машина установлена на неровном полу, то в результате ее работы могут возникать шумы, вибрация и различные неполадки.



② Выравнивайте положение машины с помощью регулируемых ножек.

- проверьте, чтобы между ножками и полом не оставалось свободного пространства

- используя гаечный ключ (входит в комплект) отрегулируйте уровень ножек.

Убедитесь что стиральная машина не качается.

- по завершении регулировки ножек, закрепите их положение с помощью гайки.

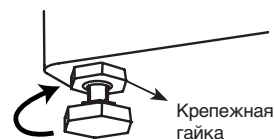
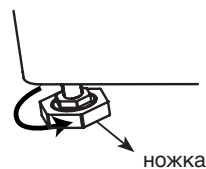

③ Проверьте устойчивость стиральной машины: надавив сверху на ее углы, машина не должна качаться.



ПРИМЕЧАНИЕ

Машина не должна качаться, все ножки должны плотно прилегать к полу.

ЭКСПЛУАТАЦИЯ СТИРАЛЬНОЙ МАШИНЫ

Для наилучших результатов стирки, необходимо правильно эксплуатировать стиральную машину. В этом разделе даны рекомендации по подготовке белья и машины к стирке.

Подготовка белья к стирке

- | | |
|---|---|
| <ul style="list-style-type: none"> • Застегните все молнии, крючки и кнопки на одежде во избежание образования зацепок на одежде. Во избежание повреждения внутренней поверхности барабана, снимайте с вещей булавки, пряжки и другие тяжелые предметы. • Убедитесь, что карманы пусты, выверните их наизнанку. | <ul style="list-style-type: none"> • Отверните манжеты вниз, и выверните вещи из синтетических тканей на изнанку, во избежание затирания цвета. • Завяжите тесемки, пояса, ленточки чтобы они не переплетались друг с другом во время стирки. • Удалите грязные пятна с одежды (См. параграф «Удаление пятен» на стр.21) |
|---|---|

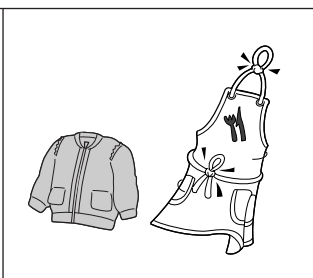
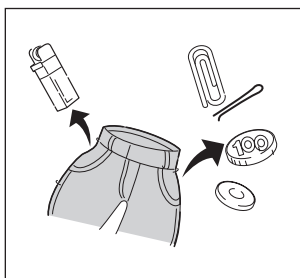

Сортировка

- Сортируйте одежду по степени загрязненности, даже если можно стирать их вместе.
- Стирайте отдельно одежду черных и светлых цветов, отдельно красящиеся и выцветающие ткани.

- | | |
|---|---|
| Загрязненность (Сильная, средняя, слабая) | - Сортируйте вещи по степени загрязненности. |
| Цвет (белые, светлые, темные) | - Стирайте белые вещи отдельно от цветных |
| Волокно (источники, сборники) | - Стирайте вещи из ткани-источника ворса отдельно от тканей притягивающих ворс. |

Загрузка белья

- Не загружайте в бак слишком много вещей. Для достижения наилучшего результата стирки и отсутствия замятия белья во время стирки, вещи должны свободно перемещаться в баке.
- Оптимально загрузите бак стиральной машины и выберите соответствующий режим загрузки.
При перегрузке бака и выборе режима стирки для небольшого количества белья:
 - качество стирки будет низким
 - степень замятия – высокой
 - образуется избыточное количество ворса
 - вещи быстрее выцветают
- При загрузке белья смешивайте мелкие вещи с крупными. Загружайте вещи равномерно во избежание дисбаланса в машине. Нарушение баланса в машине может привести к возникновению вибраций во время отжима.
- При стирке небольшого количества мелких вещей, сокращайте время стирки.
- Белье из немнущейся ткани и синтетические ткани требуют более долгой стирки, и больше пространства, нежели более тяжелые вещи (полотенца, джинсы)

Добавление моющих средств



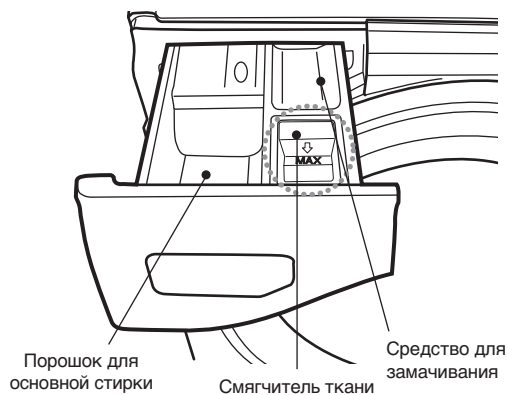





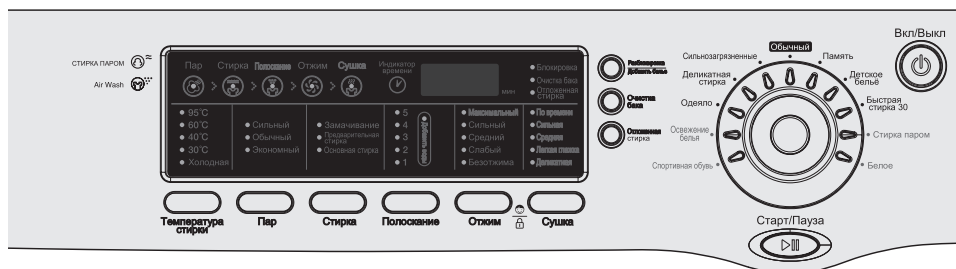

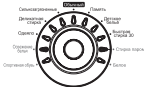

① Выдвижной ящик для моющих средств



- ### ② Добавление смягчителя ткани
- при необходимости добавьте определенное количество средства в соответствующий отсек.
 - Добавьте в отсек необходимое, рекомендуемое количество средства
 - Количество средства не должно превышать ограничительную линию. Избыточное количество смягчителя может привести к преждевременному выбросу смягчителя в воду и оставить пятна на одежде.
 - Не выдвигайте ящик для порошка, во время подачи воды.
 - избегайте попадания смягчителя непосредственно на вещи.the clothes.



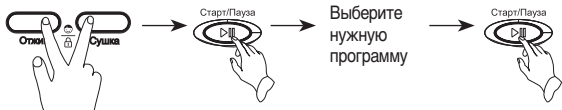





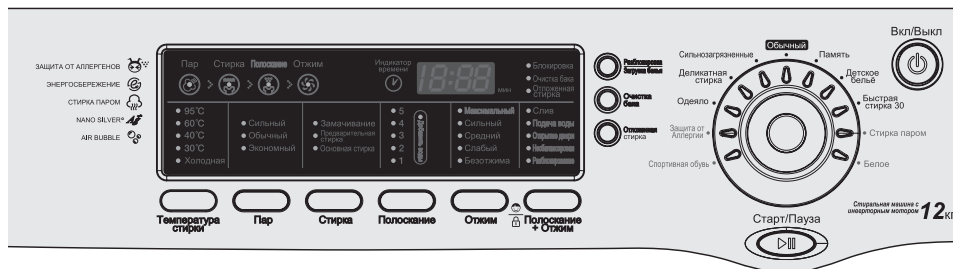



ФУНКЦИИ ПАНЕЛИ УПРАВЛЕНИЯ (DWC-UD121X S')



	<p>Нажмите кнопку для Вкл/Выкл стиральной машины</p>
	<p>Попеременным нажатием этой кнопки можно запускать и приостанавливать ее работу. Если вы хотите изменить программу, в процессе ее выполнения, то нужно нажать кнопку Старт/Пауза, выбрать программу, и снова нажать кнопку Старт/Пауза.</p>
	<p>Выберите нужную программу, при выборе нужной программы загорается соответствующий индикатор.</p>
	<p>При выборе режима программы Стирка, загорается соответствующий индикатор. Выберите нужный режим стирки, Замачивание → Предварительная стирка → Основная стирка</p>
	<p>При выборе режима программы Полоскание, загорается соответствующий индикатор. Выберите нужное время полоскания, '1' → 'Добавить воды' → '2' → 'Добавить воды'... → '5' → 'Добавить воды' → '1'.</p>
	<p>Вы можете выбирать скорость вращения барабана при отжиге, при этом загорается соответствующий индикатор.</p>
	<p>Используйте эту кнопку, для установки времени отложенного старта от 1 до 12 часов.</p>
	<p>Используйте эту кнопку для выбора температуры воды, в соответствии с загружаемым бельем. Выберите нужную температуру, Холодная → 30°C → 40°C → 60°C → 95°C.</p>
	<p>При выборе режима программы Сушка, загорается соответствующий индикатор.</p>
	<p>Эта функция используется для предотвращения случайного нажатия детьми кнопок. Для этого во время работы машины, одновременно нажмите кнопки 'SPIN' (ОТЖИМ) и 'DRY' (СУШКА) и удерживайте в течение 3 секунд. Если Родительский Замок был успешно установлен, то на дисплее попеременно будет выводиться сообщение CHL и время оставшее до завершения программы. В режиме Родительский замок работает только кнопка питания Вкл/Выкл (Power). Если вы хотите снять блокировку, также в течение 3 секунд нажмите и удерживайте кнопки 'SPIN' (ОТЖИМ) и 'DRY' (СУШКА).</p> <p>Если вы хотите изменить программу в режиме родительский замок:</p> <ol style="list-style-type: none"> 1. одновременно нажмите и удерживайте в течение 3 секунд кнопки 'SPIN' (ОТЖИМ) и 'DRY' (СУШКА). 2. Нажмите кнопку Старт/Пауза 3. Выберите необходимую программу, и опять нажмите кнопку Старт/Пауза  <p>* Режим Родительский Замок отключается, при отключении питания.</p>
	<p>Если Вам необходимо открыть дверцу машины, во время ее работы, нажмите кнопку Старт/Пауза и кнопку Разблокировка двери. Затем на дисплее появляется сообщение о том что можно открыть дверь, после охлаждения бака и слива воды. При этом все кнопки заблокированы кроме кнопки питания Вкл/Выкл.</p>

ФУНКЦИИ ПАНЕЛИ УПРАВЛЕНИЯ (DWD-UD121X S')

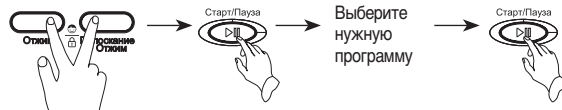

	<p>Нажмите, чтобы Вкл/Выкл стиральную машину.</p>
	<p>Попеременным нажатием этой кнопки можно запускать и приостанавливать ее работу. Если вы хотите изменить программу, в процессе ее выполнении, то нужно нажать кнопку Старт/Пауза, выбрать программу, и снова нажать кнопку Старт/Пауза.</p>
	<p>Выберите нужную программу, при выборе нужной программы загорается соответствующий индикатор.</p>
	<p>При выборе режима программы Стирка, загорается соответствующий индикатор. Выберите нужный режим стирки, Замачивание → Предварительная стирка → Основная стирка</p>
	<p>При выборе режима программы Полоскание, загорается соответствующий индикатор. Выберите нужное время полоскания, '1' → 'Добавить воды' → '2' → 'Добавить воды'... → '5' → 'Добавить воды' → '1'.</p>
	<p>Вы можете выбирать скорость вращения барабана при отжиме, при этом загорается соответствующий индикатор.</p>
	<p>Используйте эту кнопку, для установки времени отложенного старта от 1 до 12 часов.</p>
	<p>Используйте эту кнопку для выбора температуры воды, в соответствии с загружаемым бельем. Выберите нужную температуру, Холодная-30°C → 40°C → 60°C → 95°C.</p>
	<p>При выборе режима Полоскание+Отжим загорается соответствующий индикатор.</p>
	<p>Эта функция используется для предотвращения случайного нажатия детьми кнопок. Для этого во время работы машины, одновременно нажмите кнопки 'SPIN' (ОТЖИМ) и 'RINSE+SPIN' (ПОЛОСКАНИЕ+ОТЖИМ) и удерживайте в течение 3 секунд. Если Родительский замок был успешно установлен, то на дисплее попеременно будет выводиться сообщение CHL и время оставшееся до завершения программы. В режиме Родительский замок работает только кнопка питания Вкл/Выкл (Power). Если вы хотите снять блокировку, также в течение 3 секунд нажмите и удерживайте кнопки 'SPIN' (ОТЖИМ) и 'RINSE+SPIN' (ПОЛОСКАНИЕ + ОТЖИМ). Если вы хотите изменить программу в режиме родительский замок:</p> <ol style="list-style-type: none"> 1. Одновременно нажмите и удерживайте в течение 3 секунд кнопки 'SPIN' (ОТЖИМ) и 'RINSE+SPIN' (ПОЛОСКАНИЕ+ОТЖИМ). 2. Нажмите кнопку Старт/Пауза 3. Выберите необходимую программу, и опять нажмите кнопку Старт/Пауза <p>* Режим Родительский замок отключается, при отключении питания.</p> 
	<p>Если Вам необходимо открыть дверцу машины, во время ее работы, нажмите кнопку Старт/Пауза и кнопку Разблокировка двери. Затем на дисплее появляется сообщение о том что можно открыть дверь, после охлаждения бака и слива воды. При этом все кнопки заблокированы кроме кнопки питания Вкл/Выкл.</p>

ПРОГРАММЫ СТИРКИ

Программа	Тип ткани	Подходящая температура.	Установки по умолчанию	Максимальная загрузка
Обычный	Невыцветающее белье (рубашки, ночные сорочки, пижамы...) и не сильно загрязненное белое белье (нижнее белье)	40°C (холодная, 30°C, 60°C)0	Стирка: основная стирка Полоскание: 2 Отжим: средний Темп.: 40°C	Согласно паспортной табличке
Белое белье	Проверьте можно ли стирать ваше белье в машинке (белые хлопковые, льняные вещи, полотенца и постельное белье.)	Только 95°C (фиксированно)	Стирка: основная стирка Полоскание: 3 Отжим: Средний Темп.: 95°C	Согласно паспортной табличке
Сильнозагрязненное белье	Сильнозагрязненные вещи (джинсы, спортивная одежда, рюкзаки пальто и т.д)	40°C (холодная, 30°C, 60°C)	Стирка: пред.стирка Полоскание:3 Отжим: средний Темп.: 40°C	Согласно паспортной табличке
Деликатная стирка	Бережная стирка для деликатных тканей (шелк, занавески)	Холодная (фиксировано для предотвращения повреждения ткани)	Стирка: основная стирка Полоскание: 2 Отжим: Слабый Темп.: холодная	Согласно паспортной табличке
Одеяло	Одеяла, покрывала, занавески	Холодная (фиксировано для предотвращения повреждения ткани)	Стирка:основная стирка Полоскание: 3 Отжим: средний Темп.: холодная	Согласно паспортной табличке
Быстрая стирка 30	Слегка загрязненные вещи, небольшое количество, вещей, Слегка загрязненные, часто-стираемые вещи, и небольшое количество вещей.	Только холодная (фиксировано)	Стирка: основная стирка Полоскание: 1 Отжим: средний Темп.:холодная	Меньше 3 кг
Память	Используйте эту функцию для программирования.			
Очистка бака	Используется для очистки и сушки (для модели DWC-UD121X) бака и барабана.	Холодная	Стирка: замачивание Полоскание: 2 Отжим: слабый Темп: холодная Сушка: деликатная (для модели DWC-UD121X)	Без белья
Стирка паром Белого белья	Возможно отбеливание (хлопковые и льняные вещи, полотенца, и т.д)	40°	Стирка: основная стирка Полоскание: 2 Отжим: средний Темп.: 40°C Пар: Сильный	Согласно паспортной табличке
Спортивная обувь	Только для спортивной обуви	40°	Стирка: основная стирка Полоскание: 2 Отжим: слабый Темп.: 40°C Сушка: деликатная (для модели DWC-UD121X)	Согласно паспортной табличке
Детское белье	Стирка детского белья	40°	Стирка: основная стирка Полоскание: 4 Отжим: средний Темп.: 40°C Пар: Сильный Strong	Согласно паспортной табличке
Освежение белья (для модели DWC-D121X)	Дезинфекция и дезодоризация	Холодная	Сушка	Согласно паспортной табличке
Защита от аллергии (уничтожение аллергенов)	Не стирайте вещи из деликатных тканей при высокой температуре.	30,40,60,95°C	Пар Стирка: основная стирка Полоскание: 2 Отжим: средний Темп.: 40°C	Согласно паспортной табличке

ПРОЦЕСС СТИРКИ И ВЫБОР ПРОГРАММЫ

1. ПРОГРАММА «ОБЫЧНЫЙ»

1	<p>Загрузите белье в барабан, добавьте моющее средство и смягчитель белья, в соответствующие отсеки ящика для моющих средств.</p> <p>Затем, закройте дверь.</p> <ul style="list-style-type: none">• Добавьте моющее средство (стиральный порошок) в основной отсек ящика для моющих средств (метка II).• Количество смягчителя не должно превышать отметку «MAX»• Если вы хотите запустить программу предварительной стирки, добавьте моющее средство в соответствующий отсек для предварительной стирки (метка I).• Если вы хотите добавить отбеливатель, используйте отсек для основной стирки (метка II) вместе с моющим средством
2	<p>Нажмите кнопку питания Вкл/Выкл</p> <ul style="list-style-type: none">• На дисплее отобразится сигнал ' - -- '.
3	<p>Выберите режим программы «Обычный»</p> <ul style="list-style-type: none">• Если Вы, нажали кнопку Старт/Пауза сразу после включения машинки не выбрав программу, то по умолчанию будет выбран режим «Обычный».• Автоматически устанавливается «Основная стирка», Полоскание: 2 раза, Средний отжим, темп. воды: 40°C• Если Вы, хотите изменить программу стирки, количество полосканий, скорость вращения барабана при отжиме, и температуру воды, выберите программу ручную, нажимая каждую кнопку и выбирая по отдельности.
4	<p>Нажмите кнопку Старт/Пауза.</p> <ul style="list-style-type: none">• После автоматического определения количества белья в машинке, дверца будет заблокирована и начнется подача воды.

Примечание

- Если Вы хотите изменить выбранную программу стирки, во время ее работы, нажмите кнопку Старт/Пауза, чтобы приостановить выполнение текущей программы, выберите новую программу нажав на соответствующие кнопки.
- Во избежание повреждения белья температура стирки 95°C не устанавливается.
- Если во время работы машины, Вы хотите добавить белье в бак машины, нажмите кнопку Старт/Пауза и кнопку Разблокировка двери, откройте дверцу и загрузите дополнительное белье в бак, затем закройте дверцу, и снова нажмите кнопку Старт/Пауза.

2. ПРОГРАММА «БЕЛОЕ БЕЛЬЕ»

1	<p>Загрузите белье в барабан, добавьте моющее средство и смягчитель белья, в соответствующие отсеки ящика для моющих средств.</p> <p>Затем, закройте дверь.</p> <ul style="list-style-type: none">• Добавьте моющее средство (стиральный порошок) в основной отсек ящика для моющих средств (метка II).• Количество смягчителя не должно превышать отметку «МАХ»• Если вы хотите запустить программу предварительной стирки, добавьте моющее средство в соответствующий отсек для предварительной стирки (метка I).• Если вы хотите добавить отбеливатель, используйте отсек для основной стирки (метка II) вместе с моющим средством
2	<p>Нажмите кнопку питания Вкл/Выкл</p> <ul style="list-style-type: none">• На дисплее отобразится сигнал ' - -- '.
3	<p>Выберите режим программы «БЕЛОЕ БЕЛЬЕ»</p> <ul style="list-style-type: none">• Если Вы, нажали кнопку Старт/Пауза сразу после включения машинки не выбрав программу, то по умолчанию будет выбран режим «Обычный».• Автоматически устанавливается «Основная стирка», Полоскание: 3 раза, Средний отжим, темп. воды: 95°C• Если Вы, хотите изменить программу стирки, количество полосканий, скорость вращения барабана при отжиге, выберите программу ручную, нажимая каждую кнопку и выбирая по отдельности.
4	<p>Нажмите кнопку Старт/Пауза.</p> <ul style="list-style-type: none">• После автоматического определения количества белья в машинке, дверца будет заблокирована и начнется подача воды

Примечание

- Если Вы хотите изменить выбранную программу стирки, во время ее работы, нажмите кнопку Старт/Пауза, чтобы приостановить выполнение текущей программы, выберите новую программу нажав на соответствующие кнопки.
- Температура стирки устанавливается только '95°C'.
- Если во время работы машины, Вы хотите добавить белье в бак машины, нажмите кнопку Старт/Пауза и кнопку Разблокировка двери, откройте дверцу и загрузите дополнительное белье в бак, затем закройте дверцу, и снова нажмите кнопку Старт/Пауза
- Если во время стирки образуется большое количество пены, машина автоматически очищается от пены.

3. ПРОГРАММА «СИЛЬНОЗАГРЯЗНЕННОЕ БЕЛЬЕ»

1	<p>Загрузите белье в барабан, добавьте моющее средство и смягчитель белья, в соответствующие отсеки ящика для моющих средств.</p> <p>Затем, закройте дверь.</p> <ul style="list-style-type: none">• Добавьте моющее средство (стиральный порошок) в основной отсек ящика для моющих средств (метка II).• Количество смягчителя не должно превышать отметку «МАХ»• Если вы хотите запустить программу предварительной стирки, добавьте моющее средство в соответствующий отсек для предварительной стирки (метка I).• Если вы хотите добавить отбеливатель, используйте отсек для основной стирки (метка II) вместе с моющим средством
2	<p>Нажмите кнопку питания Вкл/Выкл</p> <ul style="list-style-type: none">• На дисплее отобразится сигнал ' - -- '.
3	<p>Выберите режим программы «СИЛЬНОЗАГРЯЗНЕННЫЕ»</p> <ul style="list-style-type: none">• Если Вы, нажали кнопку Старт/Пауза сразу после включения машинки не выбрав программу, то по умолчанию будет выбран режим «Обычный».• Автоматически устанавливается «Предварительная стирка», Полоскание: 3 раза, Средний отжим, темп. воды: 40°C• Если Вы, хотите изменить программу стирки, количество полосканий, скорость вращения барабана при отжиге, и температуру воды выберите программу ручную, нажимая каждую кнопку и выбирая по отдельности.
4	<p>Нажмите кнопку Старт/Пауза.</p> <ul style="list-style-type: none">• После автоматического определения количества белья в машинке, дверца будет заблокирована и начнется подача воды

Примечание

- Если Вы хотите изменить выбранную программу стирки, во время ее работы, нажмите кнопку Старт/Пауза, чтобы приостановить выполнение текущей программы, выберите новую программу нажав на соответствующие кнопки.
- Во избежание повреждения белья температура стирки 95°C не устанавливается.
- Если во время работы машины, Вы хотите добавить белье в бак машины, нажмите кнопку Старт/Пауза и кнопку Разблокировка двери, откройте дверцу и загрузите дополнительное белье в бак, затем закройте дверцу, и снова нажмите кнопку Старт/Пауза

4. ПРОГРАММА «ДЕЛИКАТНАЯ СТИРКА»

1	<p>Загрузите белье в барабан, добавьте моющее средство и смягчитель белья, в соответствующие отсеки ящика для моющих средств.</p> <p>Затем, закройте дверь.</p> <ul style="list-style-type: none">• Добавьте моющее средство (стиральный порошок) в основной отсек ящика для моющих средств (метка II).• Количество смягчителя не должно превышать отметку «МАХ»• Если вы хотите запустить программу предварительной стирки, добавьте моющее средство в соответствующий отсек для предварительной стирки (метка I).• Если вы хотите добавить отбеливатель, используйте отсек для основной стирки (метка II) вместе с моющим средством
2	<p>Нажмите кнопку питания Вкл/Выкл</p> <ul style="list-style-type: none">• На дисплее отобразится сигнал ' - -- '.
3	<p>Выберите режим программы «ДЕЛИКАТНАЯ СТИРКА»</p> <ul style="list-style-type: none">• Если Вы, нажали кнопку Старт/Пауза сразу после включения машинки не выбрав программу, то по умолчанию будет выбран режим «Обычный».• Автоматически устанавливается «Основная стирка», Полоскание: 2 раза, Слабый отжим, темп. воды: холодная• Если Вы, хотите изменить программу стирки, количество полосканий, скорость вращения барабана при отжиге, и температуру воды выберите программу ручную, нажимая каждую кнопку и выбирая по отдельности.
4	<p>Нажмите кнопку Старт/Пауза.</p> <ul style="list-style-type: none">• После автоматического определения количества белья в машинке, дверца будет заблокирована и начнется подача воды

Примечание

- Если Вы хотите изменить выбранную программу стирки, во время ее работы, нажмите кнопку Старт/Пауза, чтобы приостановить выполнение текущей программы, выберите новую программу нажав на соответствующие кнопки.
- Во избежание повреждения белья температура стирки устанавливается только холодная.
- Возможны только слабый отжим и остановка полоскания
- Функция «Сушка» (опция) не может быть задана
- Функция «Задержка старта» не может быть задана
- Функции «Предварительная стирка» и «Замачивание» не могут быть заданы
- Если во время работы машины, Вы хотите добавить белье в бак машины, нажмите кнопку Старт/Пауза и кнопку Разблокировка двери, откройте дверцу и загрузите дополнительное белье в бак, затем закройте дверцу, и снова нажмите кнопку Старт/Пауза

5. ПРОГРАММА «ОДЕЯЛО»

1	<p>Загрузите белье в барабан, добавьте моющее средство и смягчитель белья, в соответствующие отсеки ящика для моющих средств.</p> <p>Затем, закройте дверь.</p> <ul style="list-style-type: none">• Добавьте моющее средство (стиральный порошок) в основной отсек ящика для моющих средств (метка II).• Количество смягчителя не должно превышать отметку «МАХ»• Если вы хотите запустить программу предварительной стирки, добавьте моющее средство в соответствующий отсек для предварительной стирки (метка I).• Если вы хотите добавить отбеливатель, используйте отсек для основной стирки (метка II) вместе с моющим средством
2	<p>Нажмите кнопку питания Вкл/Выкл</p> <ul style="list-style-type: none">• На дисплее отобразится сигнал ' - -- '.
3	<p>Выберите режим программы «ОДЕЯЛО»</p> <ul style="list-style-type: none">• Если Вы, нажали кнопку Старт/Пауза сразу после включения машинки не выбрав программу, то по умолчанию будет выбран режим «Обычный».• Автоматически устанавливается «Основная стирка», Полоскание: 3 раза, Средний отжим, темп. воды: холодная• Если Вы, хотите изменить программу стирки, количество полосканий, скорость вращения барабана при отжиге, выберите программу ручную, нажимая каждую кнопку и выбирая по отдельности.
4	<p>Нажмите кнопку Старт/Пауза.</p> <ul style="list-style-type: none">• После автоматического определения количества белья в машинке, дверца будет заблокирована и начнется подача воды

Примечание

- Если Вы хотите изменить выбранную программу стирки, во время ее работы, нажмите кнопку Старт/Пауза, чтобы приостановить выполнение текущей программы, выберите новую программу нажав на соответствующие кнопки.
- Во избежание повреждения белья температура стирки устанавливается только холодная.
- Возможны только слабый отжим и остановка полоскания
- Функция «Сушка» (опция) не может быть задана
- Функция «Задержка старта» не может быть задана
- Функции «Предварительная стирка» и «Замачивание» не могут быть заданы
- Если во время работы машины, Вы хотите добавить белье в бак машины, нажмите кнопку Старт/Пауза и кнопку Разблокировка двери, откройте дверцу и загрузите дополнительное белье в бак, затем закройте дверцу, и снова нажмите кнопку Старт/Пауза

6. ПРОГРАММА «БЫСТРАЯ СТИРКА»

1	<p>Загрузите белье в барабан, добавьте моющее средство и смягчитель белья, в соответствующие отсеки ящика для моющих средств.</p> <p>Затем, закройте дверь.</p> <ul style="list-style-type: none">• Добавьте моющее средство (стиральный порошок) в основной отсек ящика для моющих средств (метка II).• Количество смягчителя не должно превышать отметку «МАХ»• Если вы хотите запустить программу предварительной стирки, добавьте моющее средство в соответствующий отсек для предварительной стирки (метка I).• Если вы хотите добавить отбеливатель, используйте отсек для основной стирки (метка II) вместе с моющим средством
2	<p>Нажмите кнопку питания Вкл/Выкл</p> <ul style="list-style-type: none">• На дисплее отобразится сигнал ' - -- '.
3	<p>Выберите режим программы «БЫСТРАЯ СТИРКА»</p> <ul style="list-style-type: none">• Если Вы, нажали кнопку Старт/Пауза сразу после включения машинки не выбрав программу, то по умолчанию будет выбран режим «Обычный».• Автоматически устанавливается «Основная стирка», Полоскание: 1 раза + Добавить воды, Средний отжим, темп. воды: холодная (режим Средней сушки задается автоматически)• Если Вы, хотите изменить программу стирки, количество полосканий, скорость вращения барабана при отжиге, выберите программу ручную, нажимая каждую кнопку и выбирая по отдельности.
4	<p>Нажмите кнопку Старт/Пауза.</p> <ul style="list-style-type: none">• После автоматического определения количества белья в машинке, дверца будет заблокирована и начнется подача воды

Примечание

- Оптимальный объем загружаемого белья, менее 3 кг.
- Если Вы хотите изменить выбранную программу стирки, во время ее работы, нажмите кнопку Старт/Пауза, чтобы приостановить выполнение текущей программы, выберите новую программу нажав на соответствующие кнопки.
- Во избежание повреждения белья температура стирки устанавливается только холодная.
- Возможны только слабый отжим
- Из всех режимов стирки может быть задана только «Основная стирка»
- Если во время работы машины, Вы хотите добавить белье в бак машины, нажмите кнопку Старт/Пауза и кнопку Разблокировка двери, откройте дверцу и загрузите дополнительное белье в бак, затем закройте дверцу, и снова нажмите кнопку Старт/Пауза

7. ПРОГРАММА «ПАМЯТЬ»

1	<p>Загрузите белье в барабан, добавьте моющее средство и смягчитель белья, в соответствующие отсеки ящика для моющих средств.</p> <p>Затем, закройте дверь.</p> <ul style="list-style-type: none">• Добавьте моющее средство (стиральный порошок) в основной отсек ящика для моющих средств (метка II).• Количество смягчителя не должно превышать отметку «МАХ»• Если вы хотите запустить программу предварительной стирки, добавьте моющее средство в соответствующий отсек для предварительной стирки (метка I).• Если вы хотите добавить отбеливатель, используйте отсек для основной стирки (метка II) вместе с моющим средством
2	<p>Нажмите кнопку питания Вкл/Выкл</p> <ul style="list-style-type: none">• На дисплее отобразится сигнал '- --'.
3	<p>Выберите режим программы «ПАМЯТЬ»</p> <ul style="list-style-type: none">• Если Вы, нажали кнопку Старт/Пауза сразу после включения машинки не выбрав программу, то по умолчанию будет выбран режим «Обычный».• Если Вы, хотите изменить программу стирки, количество полосканий, скорость вращения барабана при отжиге, выберите программу ручную, нажимая каждую кнопку и выбирая по отдельности.
4	<p>Нажмите кнопку Старт/Пауза.</p> <ul style="list-style-type: none">• Стиральная машина начнет работу после того, как дверца будет заблокирована и начнется подача воды.

Примечание

- Если Вы запустите программу «Память», вся информация будет сохранена автоматически.
- Если Вы хотите изменить выбранную программу стирки, во время ее работы, нажмите кнопку Старт/Пауза, чтобы приостановить выполнение текущей программы, выберите новую программу нажав на соответствующие кнопки.
- Если во время работы машины, Вы хотите добавить белье в бак машины, нажмите кнопку Старт/Пауза и кнопку Разблокировка двери, откройте дверцу и загрузите дополнительное белье в бак, затем закройте дверцу, и снова нажмите кнопку Старт/Пауза

8. ПРОГРАММА «ОЧИСТКА БАКА»

1	Нажмите кнопку питания Вкл/Выкл • На дисплее отобразиться сигнал ' - -- '.
2	Выберите режим программы «ПАМЯТЬ» • Если Вы, нажали кнопку Старт/Пауза сразу после включения машинки не выбрав программу, то по умолчанию будет выбран режим «Обычный». • Автоматически устанавливаются «Замачивание», полоскание 2 раза, слабый отжим, температура воды: холодная, деликатная сушка для модели (DWC-UD121X)
3	Нажмите кнопку Старт/Пауза. • Стиральная машина начнет работу после того, как дверца будет заблокирована и начнется подача воды.

Примечание

- Из всех программ, можно выбрать лишь Время полоскания.
- Функция «Задержка старта» не может быть задана
- Используйте эту функцию БЕЗ загрузки белья.
- Барабан нужно чистить раз в месяц.

9. ПРОГРАММА «СТИРКА ПАРОМ»

1	<p>Загрузите белье в барабан, добавьте моющее средство и смягчитель белья, в соответствующие отсеки ящика для моющих средств.</p> <p>Затем, закройте дверь.</p> <ul style="list-style-type: none">• Добавьте моющее средство (стиральный порошок) в основной отсек ящика для моющих средств (метка II).• Количество смягчителя не должно превышать отметку «МАХ»• Если вы хотите запустить программу предварительной стирки, добавьте моющее средство в соответствующий отсек для предварительной стирки (метка I).• Если вы хотите добавить отбеливатель, используйте отсек для основной стирки (метка II) вместе с моющим средством
2	<p>Нажмите кнопку питания Вкл/Выкл</p> <ul style="list-style-type: none">• На дисплее отобразится сигнал ' - -- '.
3	<p>Выберите режим программы «СТИРКА ПАРОМ»</p> <ul style="list-style-type: none">• Автоматически устанавливается: Полоскание 2 раза, средний отжим, температура воды 40°C, Пар: сильный• Если Вы, хотите изменить программу стирки, количество полосканий, скорость вращения барабана при отжиге, выберите программу вручную, нажимая каждую кнопку и выбирая по отдельности.
4	<p>Нажмите кнопку Старт/Пауза.</p> <ul style="list-style-type: none">• Стиральная машина начнет работу после того, как дверца будет заблокирована и начнется подача воды.

Примечание

- Если Вы хотите изменить выбранную программу стирки, во время ее работы, нажмите кнопку Старт/Пауза, чтобы приостановить выполнение текущей программы, выберите новую программу нажав на соответствующие кнопки.
- Если во время работы машины, Вы хотите добавить белье в бак машины, нажмите кнопку Старт/Пауза и кнопку Разблокировка двери, откройте дверцу и загрузите дополнительное белье в бак, затем закройте дверцу, и снова нажмите кнопку Старт/Пауза

10. ПРОГРАММА «СПОРТИВНАЯ ОБУВЬ»

1	<p>Загрузите белье в барабан, добавьте моющее средство и смягчитель белья, в соответствующие отсеки ящика для моющих средств.</p> <p>Затем, закройте дверь.</p> <ul style="list-style-type: none">• Добавьте моющее средство (стиральный порошок) в основной отсек в отсек предварительной стирки ящика для моющих средств.• Если вы хотите добавить отбеливатель, используйте отсек для основной стирки вместе с моющим средством
2	<p>Нажмите кнопку питания Вкл/Выкл</p> <ul style="list-style-type: none">• На дисплее отобразится сигнал ' - -- '.
3	<p>Выберите режим программы «СПОРТИВНАЯ ОБУВЬ»</p> <ul style="list-style-type: none">• Автоматически устанавливается: Основная стирка, Полоскание 2 раза, слабый отжим, температура воды 40°C, сушка: деликатная (для модели DWC-UD121X)• Если Вы, хотите изменить программу стирки, количество полосканий, скорость вращения барабана при отжиме, выберите программу вручную, нажимая каждую кнопку и выбирая по отдельности.
4	<p>Нажмите кнопку Старт/Пауза.</p> <ul style="list-style-type: none">• Стиральная машина начнет работу после того, как дверца будет заблокирована и начнется подача воды.

Примечание

- Пожалуйста, используйте эту программу только для стирки спортивной обуви
- Если выбрать эту программу для стирки вещей, ткань может быть повреждена.

11. ПРОГРАММА «ДЕТСКОЕ БЕЛЬЕ»

1	<p>Загрузите белье в барабан, добавьте моющее средство и смягчитель белья, в соответствующие отсеки ящика для моющих средств. Затем, закройте дверь.</p> <ul style="list-style-type: none">• Добавьте моющее средство (стиральный порошок) в основной отсек ящика для моющих средств (метка II).• Количество смягчителя не должно превышать отметку «MAX»• Если вы хотите добавить отбеливатель, используйте отсек для основной стирки вместе с моющим средством
2	<p>Нажмите кнопку питания Вкл/Выкл</p> <ul style="list-style-type: none">• На дисплее отобразится сигнал ' - -- '.
3	<p>Выберите режим программы «ДЕТСКОЕ БЕЛЬЕ»</p> <ul style="list-style-type: none">• Автоматически устанавливается: Основная стирка, Полоскание 4 раза, средний отжим, температура воды 40°C, Пар: сильный• Если Вы, хотите изменить программу стирки, количество полосканий, скорость вращения барабана при отжиге, выберите программу вручную, нажимая каждую кнопку и выбирая по отдельности.
4	<p>Нажмите кнопку Старт/Пауза.</p> <ul style="list-style-type: none">• Стиральная машина начнет работу после того, как дверца будет заблокирована и начнется подача воды.

Примечание

- Если Вы хотите изменить выбранную программу стирки, во время ее работы, нажмите кнопку Старт/Пауза, чтобы приостановить выполнение текущей программы, выберите новую программу нажав на соответствующие кнопки.
- Если во время работы машины, Вы хотите добавить белье в бак машины, нажмите кнопку Старт/Пауза и кнопку Разблокировка двери, откройте дверцу и загрузите дополнительное белье в бак, затем закройте дверцу, и снова нажмите кнопку Старт/Пауза
- Цветное и белое белье необходимо стирать отдельно.

12. Освежение белья – Очистка воздухом (для модели DWC-UD121X)

1	Загрузите белье в барабан, затем, закройте дверь. Закройте дверь машины.
2	Нажмите кнопку питания Вкл/Выкл • На дисплее отобразиться сигнал ' - -- '.
3	Выберите режим программы «Освежение белья – Очистка воздухом » • Сушка
4	Нажмите кнопку Старт/Пауза. • Стиральная машина начнет работу после автоматического определения белья, дверца будет заблокирована и начнется подача воды.

Примечание

- Оптимальный объем загружаемого белья менее 4 кг.
- Используется для освежения белья, для его дезинфекции и дезодорирования.
- Если во время работы машины, Вы хотите добавить белье в бак машины, нажмите кнопку Старт/Пауза и кнопку Разблокировка двери, откройте дверцу и загрузите дополнительное белье в бак, затем закройте дверцу, и снова нажмите кнопку Старт/Пауза

13. ПРОГРАММА «ЗАЩИТА ОТ АЛЛЕРГЕНОВ» (для модели DWD-UD121X)

1	<p>Загрузите белье в барабан, добавьте моющее средство и смягчитель белья, в соответствующие отсеки ящика для моющих средств. Затем, закройте дверь.</p> <ul style="list-style-type: none">• Добавьте моющее средство (стиральный порошок) в основной отсек ящика для моющих средств (метка II).• Количество смягчителя не должно превышать отметку «МАХ»• Если вы хотите запустить программу предварительной стирки, добавьте моющее средство в соответствующий отсек для предварительной стирки (метка I).• Если вы хотите добавить отбеливатель, используйте отсек для основной стирки (метка II) вместе с моющим средством
2	<p>Нажмите кнопку питания Вкл/Выкл</p> <ul style="list-style-type: none">• На дисплее отобразится сигнал ' - -- '.
3	<p>Выберите режим программы «ЗАЩИТА ОТ АЛЛЕРГЕНОВ»</p> <ul style="list-style-type: none">• Если Вы, нажали кнопку Старт/Пауза сразу после включения машинки не выбрав программу, то по умолчанию будет выбран режим «Обычный».• Автоматически устанавливается «Основная стирка», Полоскание: 2 раза, Средний отжим, темп. воды: '40°C'• Если Вы, хотите изменить программу стирки, количество полосканий, скорость вращения барабана при отжиге, выберите программу ручную, нажимая каждую кнопку и выбирая по отдельности.
4	<p>Нажмите кнопку Старт/Пауза.</p> <ul style="list-style-type: none">• После автоматического определения количества белья в машинке, дверца будет заблокирована и начнется подача воды

Примечание

- Также можно выбрать температуру воды: холодная .
- Во избежание повреждения белья, не стирайте вещи из тонких (деликатных) тканей при высокой температуре.

СПРАВОЧНИК ПО ДРУГИМ ПОЛЕЗНЫМ ФУНКЦИЯМ

* Задержка старта (отложенная стирка)

1	<p>Загрузите белье в барабан, добавьте моющее средство и смягчитель белья, в соответствующие отсеки ящика для моющих средств.</p> <p>Затем, закройте дверь.</p> <ul style="list-style-type: none">• Добавьте моющее средство (стиральный порошок) в основной отсек ящика для моющих средств (метка II).• Количество смягчителя не должно превышать отметку «MAX»• Если вы хотите добавить отбеливатель, используйте отсек для основной стирки вместе с моющим средством
2	<p>Нажмите кнопку питания Вкл/Выкл</p> <ul style="list-style-type: none">• На дисплее отобразится сигнал ' - -- '.
3	<p>Выберите нужный режим программы</p> <ul style="list-style-type: none">• Если Вы, нажали кнопку Старт/Пауза сразу после включения машинки не выбрав программу, то по умолчанию будет выбран режим «Обычный».• Если Вы, хотите изменить программу стирки, количество полосканий, скорость вращения барабана при отжиме, выберите программу ручную, нажимая каждую кнопку и выбирая по отдельности.
4	<p>Нажмите кнопку отложенного старта 'ОТЛОЖЕННАЯ СТИРКА'</p> <ul style="list-style-type: none">• Должен загореться индикатор «ОТЛОЖЕННАЯ СТИРКА»• Нажимая на кнопку выберите время отсрочки от 1 до 12 часов• Время на дисплее показывает время окончания программы.
5	<p>Нажмите кнопку Старт/Пауза.</p> <ul style="list-style-type: none">• Если программа задана правильно, загорится только индикатор «Отложенная стирка» и «Блокировка»

Примечание

- Если вы хотите проверить установленную программу, снова нажмите кнопку «Старт/Пауза»
- Подготовка к стирке перед установкой «Отложенная стирка»
 - Включите кран подачи воды
 - Загрузите белье и закройте дверцу
 - Добавьте моющее средство и смягчитель белья в соответствующий отсек контейнера для моющих средств
- Фактическое время завершения работы немного отличается от времени установленного Вами, это зависит от времени подачи воды и выбранной Вами температуры воды.
- Программы «Деликатная стирка» и «Очистка бака» не предусматривают функцию «Отложенная стирка»
- Во время работы стиральной машины в режиме «Отложенная стирка», добавить дополнительное белье в барабан не возможно.

*** Только стирка**

1	Загрузите белье в барабан, добавьте моющее средство и смягчитель белья, в соответствующие отсеки ящика для моющих средств. Затем, закройте дверь.
2	Нажмите кнопку питания Вкл/Выкл • На дисплее отобразиться сигнал '- --'.
3	Выберите необходимый режим стирки, нажав на кнопку «СТИРКА» • Режим «ОБЫЧНЫЙ» выбирается автоматически.
4	Нажмите кнопку «Старт/Пауза». • Машина начнет работу после блокировки дверцы и подачи воды.

*** Только полоскание**

1	Загрузите белье в барабан, добавьте моющее средство и смягчитель белья, в соответствующие отсеки ящика для моющих средств. Затем, закройте дверь.
2	Нажмите кнопку питания Вкл/Выкл • На дисплее отобразиться сигнал '- --'.
3	Выберите необходимое количество полосканий, нажав на кнопку «ПОЛОС КАНИЕ» • Режим «ОБЫЧНЫЙ» выбирается автоматически.
4	Нажмите кнопку «Старт/Пауза». • Машина начнет работу после блокировки дверцы и подачи воды.

*** Только отжим**

1	Загрузите белье в барабан, добавьте моющее средство и смягчитель белья, в соответствующие отсеки ящика для моющих средств. Затем, закройте дверь.
2	Нажмите кнопку питания Вкл/Выкл • На дисплее отобразиться сигнал '- --'.
3	Выберите необходимый режим отжима, нажав на кнопку «ОТЖИМ» • Режим «ОБЫЧНЫЙ» выбирается автоматически. • «Холодная» температура воды задается автоматически
4	Нажмите кнопку «Старт/Пауза». • Машина начнет работу после блокировки дверцы и подачи воды.

*** Сушка (для модели DWC-UD121X)**

1	Загрузите белье в барабан, и закройте дверь.
2	Нажмите кнопку питания Вкл/Выкл • На дисплее отобразится сигнал ' - --'.
3	Выберите необходимый режим Сушки, нажав на кнопку «СУШКА» При нажатии этой кнопки возможны следующие режимы сушки: Средняя сушка – Сильная – По времени (1:00, 1:30, 2:00) – Отключена – Деликатная – Легкая глажка - Средняя
4	Нажмите кнопку «Старт/Пауза». • Машина начнет работу после блокировки дверцы.

Примечание

- Не используйте моющие средства и смягчители белья
- Кран подачи холодной воды должен быть включен
- После окончания этой программы символы ([] [] [] []) отображаются на дисплее. Затем в течение 30 мин запускается программа устранения складок, после машины отключается.
- Программы «Деликатная стирка» и «Одеяло» не предусматривают функцию Сушка
- Будьте осторожны, так как белье после сушки очень горячее.
- После Сушки одежда может сесть или немного деформироваться, поэтому предварительно проверьте можно ли сушить белье.
- Если белье высушено недостаточно, измените заданную температуру
- Если Вы хотите высушить белье сразу после стирки, выберите программу стирки, нажмите кнопку «СУШКА», и нажмите кнопку «Старт/Пауза»

*** Полоскание + Отжим (для модели DWD-UD121X)**

1	Загрузите белье в барабан, добавьте смягчитель белья в контейнер для моющих средств. Затем, закройте дверь. <ul style="list-style-type: none">• Уровень смягчителя не должен превышать МАКСИМАЛЬНОЙ отметки.
2	Нажмите кнопку питания Вкл/Выкл <ul style="list-style-type: none">• На дисплее отобразиться сигнал ' - -- '.
3	Выберите необходимую программу стирки. <ul style="list-style-type: none">• Если вы нажали кнопку «Полоскание+Отжим» не выбрав программу стирки, режим «ОБЫЧНЫЙ» будет задан по умолчанию.
4	Нажмите кнопку «Полоскание + Отжим». <ul style="list-style-type: none">• Полоскание 1 раз, Отжим 800 об/мин, «Холодная» температура воды, задаются автоматически.• Для программы Деликатная стирка задается отжим '400 об/мин'• Если вы хотите изменить количество полосканий или Отжим, нажмите на каждые соответствующие кнопки.
5	Нажмите кнопку «Старт/Пауза». <ul style="list-style-type: none">• Машина начнет работу после блокировки дверцы.

Примечание

- Температуру воды можно выбирать во время процесса
- Программы «Быстрая стирка 30» и «Очистка бака» не предусматривают использование этой функции.
- При программе «Деликатная стирка» можно выбрать только «Слабый отжим» или «Без отжима»
- При программе «Одеяло» можно задать лишь «Средний», «Слабый» отжим либо «Без отжима».

* ПАР

1	<p>Загрузите белье в барабан, добавьте моющее средство и смягчитель белья, в соответствующие отсеки ящика для моющих средств. Затем, закройте дверь.</p> <ul style="list-style-type: none">• Добавьте моющее средство (стиральный порошок) в основной отсек ящика для моющих средств (метка II).• Количество смягчителя не должно превышать отметку «МАХ»• Если вы хотите запустить программу предварительной стирки, добавьте моющее средство в соответствующий отсек для предварительной стирки (метка I).• Если вы хотите добавить отбеливатель, используйте отсек для основной стирки (метка II) вместе с моющим средством Put the
2	<p>Нажмите кнопку питания Вкл/Выкл</p> <ul style="list-style-type: none">• На дисплее отобразится сигнал ' - -- '.
3	<p>Выберите необходимый режим Пара, нажав на кнопку «ПАР»</p> <ul style="list-style-type: none">• Если вы нажали кнопку «Старт/Пауза» не выбрав программу стирки, режим «ОБЫЧНЫЙ» будет задан по умолчанию• Если вы хотите изменить программу стирки, количество полосканий или Отжим, нажмите на каждые соответствующие кнопки.
4	<p>Нажмите кнопку «Старт/Пауза».</p>

Примечание

- Используйте эту функцию для сильнозагрязненных вещей, для нижнего белья а также для детского белья.
- Можно выбрать любую температуру воды за исключением «Холодной» и «95°..»
- Невозможно выбрать программу «Замачивание»
- При программах «Деликатная стирка», «Одеяло», «Очистка бака», «Быстрая стирка 30» функция «ПАР» не может быть применена.
- При выборе функции «Пар», автоматически устанавливается Полоскание 2 раза. Но также количество полосканий можно задать, нажав на кнопку «Полоскание».

СОДЕРЖАНИЕ И ТЕХНИЧЕСКОЕ ОБСЛУЖИВАНИЕ

Правильный и надлежащий уход за стиральной машиной продлит срок ее эксплуатации. В данном разделе даются указания по уходу за машиной и ее обслуживанию.

Чистка

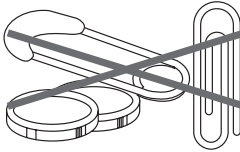
Внешняя поверхность	Внутренняя поверхность
<p>Стирайте все загрязнения тряпочкой из мягкой ткани, или губкой смоченной в воде. Время от времени протирайте корпус стиральной машины для поддержания аккуратного внешнего вида.</p> 	<p>Промывайте машину изнутри смесью 250 мл хлорного отбеливателя и 500 мл моющего средства. Включите машину, и дайте ей полностью выполнить программу стирки. При необходимости повторите процедуру.</p>
<p>Во избежание повреждения, как машины, так и вещей, следите за тем, чтобы в бак стиральной машины не попадали острые или металлические предметы. Перед стиркой убедитесь, что в карманах одежды не осталось булавок, скрепок, монет, болтов, гаек и прочих предметов. Проверьте, не попали ли эти предметы в бак машины.</p> 	

Уход за машиной зимой.

Во избежание повреждения стиральной машины вследствие замерзания остатков воды в шлангах не устанавливайте и не храните стиральную машину в помещениях, где температура может опускаться ниже нуля градусов.

<p>Если машина находится в условиях, где возможно замерзание воды, для предотвращения повреждения машины, выполните следующие действия:</p>	<p>Перед тем как снова использовать машину, выполните следующие действия:</p>
<ul style="list-style-type: none"> • Закройте кран подачи воды. • Отсоедините все шланги, и просушите их. • Включите машину в режим слива и отжима (см.стр 10) на 1 минуту. • Выньте штепсельную вилку из розетки. 	<ul style="list-style-type: none"> • Промойте трубы и шланги для воды. • Снова подключите заливной шланг. • Откройте кран подачи воды. • Подключите шнур питания к розетке.

Неиспользование машины в течение длительного времени.

Не оставляйте работающую стиральную машину без присмотра, пользуйтесь ей только когда кто то есть дома.

Если вы надолго уезжаете из дома, либо не используете машину длительный срок, Вам следует:

- Вынуть штепсельную вилку шнура питания из розетки или отключить питание стиральной машины.
- Отключить водоснабжение машины
Это поможет предотвратить утечку воды (вследствие изменения давления подачи воды) во время вашего отсутствия.

КАК ЧИСТИТЬ ФИЛЬТР

Чистка водозаборного фильтра (поступающей воды)

* Прочистите фильтр в случае протечки воды с водозаборного отверстия.

<p>① Перед чисткой, выньте штепсельную вилку из розетки.</p>	<p>② Перекройте поступление воды. Отсоедините водозаборный шланг.</p> 	<p>③ Выньте фильтр, и прочистите его.</p> 	<p>④ Прочистите фильтр щеткой.</p> 
--	---	--	--

Чистка сливного фильтра (для моделей с помпой)

- Данный фильтр задерживает нитки, монеты, булавки, пуговицы и прочие предметы, которые могли остаться в одежде.
- Во избежание возникновения сбоев в системе слива регулярно (после каждых 10-ти использований стиральной машины) чистите этот фильтр.

ВНИМАНИЕ: При сливе горячей воды соблюдайте осторожность.

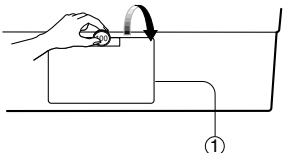
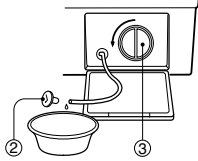
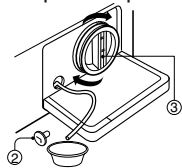
<p>1) Откройте крышку (①) при помощи монетки. Снимите заглушку.</p> 	<p>2) Аккуратно удалите заглушку (②), и дайте остаткам воды стечь. Для этого подставьте какой-нибудь сосуд, чтобы вода не попала на пол. Когда вода вытечет, поверните фильтр влево (③) чтобы открыть.</p> 	<p>3) Выньте все посторонние предметы из фильтра (③) и вычистите его изнутри. Закройте фильтр, повернув его по часовой стрелке, вставьте заглушку на прежнее место. Закройте крышку.</p> 
---	--	--

Чистка ящика для моющих средств.

- * Со временем стиральный порошок и смягчитель белья образуют осадок в ящике.
- В связи с этим необходимо периодически промывать его под струей воды.
- Если необходимо, ящик можно полностью вынуть из корпуса стиральной машины, надавив на фиксатор и потянув ящик на себя.
- Чтобы облегчить чистку, выньте верхнюю часть отсека для смягчителя белья.

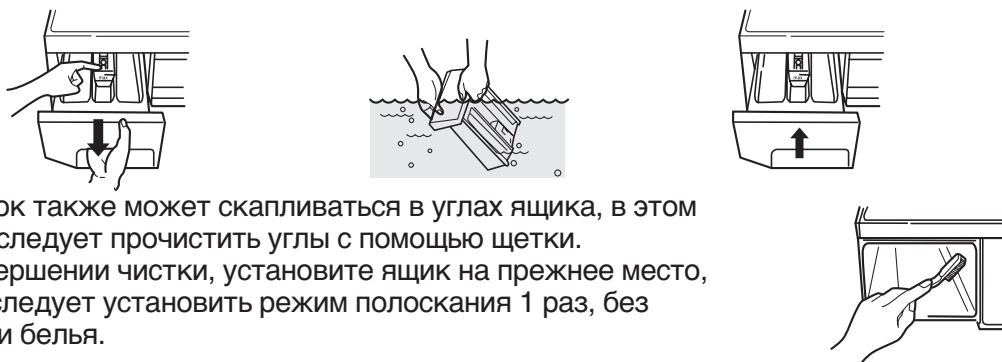

- * Порошок также может скапливаться в углах ящика, в этом случае следует прочистить углы с помощью щетки.
- * По завершении чистки, установите ящик на прежнее место, также следует установить режим полоскания 1 раз, без загрузки белья.

УДАЛЕНИЕ ПЯТЕН

Для достижения оптимальных результатов стирки сильнозагрязненные вещи следует предварительно застирывать или замачивать. Замачивание способствует удалению пятен белкового происхождения, таких как кровь, молоко или трава. Предварительное застирывание улучшает качество стирки сильно загрязненного белья.

Правила удаления пятен

- Для замачивания и предварительного застирывания используйте только теплую воду. Горячая вода может еще больше закрепить пятно.
- Пятна легче удалить, если они свежие.
- Перед удалением пятна, выясните происхождение пятна, когда оно было посажено, тип ткани, и является ли ткань цветоустойчивой. (см. этикетку)
- Стирка и сушка могут закрепить некоторые пятна
- Используйте холодную, либо теплую воду, так как горячая вода может наоборот закрепить некоторые пятна.
- При отбеливании используйте только подходящий к данной ткани отбеливатель.
- Положите вещь пятном вниз на бумагу или на белую ткань, нанесите пятновыводитель на пятно. При этом пятновыводитель будет действовать более эффективно на обратной стороне пятна, чем при нанесении его на пятно с лицевой стороны.

Рекомендации по удалению пятен

ПЯТНО	СПОСОБ ВЫВЕДЕНИЯ
Кровь	Сразу же прополощите в холодной воде. Если пятно все еще осталось, замочите в холодной воде с добавлением средства с энзимами
Жевательная резинка	Приложите лед в пластиковом контейнере, чтобы жевательная резинка затвердела. Соскоблите как можно больше жевательной резинки, и обработайте уайт-спиритом.
Какао, шоколад	Обработайте холодной водой и замочите в средстве с энзимами. Если пятно все еще осталось, насыпьте немного порошка потрите и сполосните холодной водой.
Кофе	Сполосните холодной водой, вотрите немного порошка и стирайте при максимально допустимой для этой ткани температуре.
Сливки/ Молоко/ Мороженное	Сполосните в холодной воде и стирайте в обычном режиме. Если пятно осталось, промокните его Уайт-спиритом.
Дезодорант	Вотрите в пятно белый уксус, а затем тщательно смойте в холодной воде. Промокните пятно Уайт-спиритом, а затем обработайте средством с энзимами.
Яйца	Замочите в холодной воде с добавлением средства с энзимами, сполосните и стирайте в обычном режиме.
Смягчитель белья	Застирайте пятно мылом и стирайте в обычном режиме.
Фрукты	Как можно быстрее обработайте пятно холодной водой. Застирайте пятно с небольшим количеством порошка, и далее стирайте в обычном режиме.
Трава	Промокните Уайт-спиритом. Простирните в средстве с энзимами, а затем стирайте в обычном режиме.
Жир и масло	Положите вещь на ткань поглощающую влагу пятном вниз так, чтобы обработать пятно с обратной стороны. Промокните Уайт-спиритом или средством для сухой чистки. Стирайте в обычном режиме.
Железо и ржавчина	Обработайте пятно лимоном с солью, и выложите на свет. Далее стирайте в обычном режиме.
Губная помада	Промокните этиловым спиртом и стирайте в обычном режиме.
Плесень	Простирните в теплой воде с порошком. Смочите поврежденный участок лимонным соком, дайте ему высохнуть на свету, далее стирайте в обычном режиме. Если пятно осталось, и ткань позволяет, используйте отбеливатель.
Грязь	С помощью щетки удалите засохшую грязь. Сполосните в холодной воде, вотрите в пятно небольшое количество порошка и стирайте в обычном режиме.
Масляные краски	Соскоблите краску, промокните негорючим средством для сухой чистки, затем стирайте в обычном режиме.
Акварельные краски	Обработайте пятно, пока краска еще не высохла, сполосните в горячей воде, и стирайте в обычном режиме.
Следы ожога	Смочите тряпочку в перекиси водорода, выложите ее на поврежденный участок одежды, и надавите достаточно нагретым утюгом.

УСТРАНЕНИЕ НЕИСПРАВНОСТЕЙ

Большинство неполадок могут быть легко устранены, если Вы правильно определите причину возникшей проблемы.

Поэтому перед тем, как обращаться в сервисный центр, проверьте, нет ли описания проблемы возникшей с вашей стиральной машиной, в ниже приведенной таблице.

Если на дисплее машины отображаются знаки IE, OE, UE попробуйте сначала выключить машину, а затем включить ее снова, нажатием кнопки Вкл/Выкл (Power)

Если на дисплее отображаются знаки PFE сначала выключите стиральную машину, затем включите ее нажав кнопку Вкл/Выкл. Нажмите кнопку ОТЖИМ а затем кнопку Старт/Пауза

НЕПОЛАДКА	ВОЗМОЖНАЯ ПРИЧИНА
<ul style="list-style-type: none"> Стиральная машина не работает 	<ul style="list-style-type: none"> Возможно, штепсельная вилка не вставлена или не плотно вставлена в розетку. Возник сбой электропитания Проверьте, включили ли вы стиральную машину Убедитесь что загружено подходящее количество белья Проверьте, нажата ли кнопка Старт/Пауза
<ul style="list-style-type: none"> Вода не поступает в стиральную машину <p>На дисплее отображается IE</p>	<ul style="list-style-type: none"> Проверьте, подсоединен ли заливной шланг, и открыт ли кран подачи воды Не замерз ли заливной шланг или кран подачи воды? Проверьте, не отключена ли подача воды в помещении Проверьте, не засорился ли водозаборный фильтр (поступающей воды)
<ul style="list-style-type: none"> Вода не сливается <p>На дисплее отображается OE</p>	<ul style="list-style-type: none"> Проверьте, не замерз ли сливной шланг, или Сливной шланг сдавлен или деформирован Проверьте, погружен ли конец сливного шланга в воду Не засорился ли сливной фильтр
<ul style="list-style-type: none"> Машина не отжимает белье <p>На дисплее отображается UE</p>	<ul style="list-style-type: none"> Дисбаланса белья в баке, проверьте равномерность распределения белья в баке Убедитесь, что машина установлена на ровном полу Убедитесь, что дверца машины закрыта (если дверца открыта, высветится индикатор "LE")
<ul style="list-style-type: none"> Машина останавливается во время отжима . Неудовлетворительное качество отжима. Для моделей с помпой <p>На дисплее отображается PFE</p>	<ul style="list-style-type: none"> Проверьте, не засорился ли фильтр дренажного насоса Проверьте, работает ли дренажный насос (помпа) Убедитесь, что количество моющего средства достаточно Убедитесь, что сливной шланг располагается на расстоянии более чем 1 м от уровня пола.
<ul style="list-style-type: none"> Чрезмерный шум и вибрация 	<ul style="list-style-type: none"> Проверьте, удалены ли транспортировочные болты Машина установлена на неровном полу

Примечание

- Если на дисплее отображаются символы **ES** или **ES**, Вам необходимо обратиться в сервисный центр
- Звук, который вы слышите при поступлении воды, является рабочим звуком заливного клапана и не говорит о неисправности стиральной машины.

ТЕХНИЧЕСКИЕ ХАРАКТЕРИСТИКИ

МОДЕЛЬ	DWC-UD121'S	DWD-UD121'S
Габариты (мм)	630 x 792 x 976 (ШxГxВ)	
Вес (кг)	82(Нетто) / 88(Брутто)	79(Нетто) / 85(Брутто)
Максимальный вес сухого белья	Стирка: 12кг (Сушка: 7кг)	Стирка: 12Kg
Потребление воды	Стирка: 95 л (Сушка: 51л)	Стирка: 95 л
Скорость вращения (об/мин)	Без отжима /слабый /средний /сильный /максимальный	
Рабочее давление воды	0.03MPa ~ 0.8MPa (0.3kgf/cm ² ~ 8kgf/cm ²)	

СХЕМА ЭЛЕКТРИЧЕСКИХ СОЕДИНЕНИЙ

DWC-UD121'S

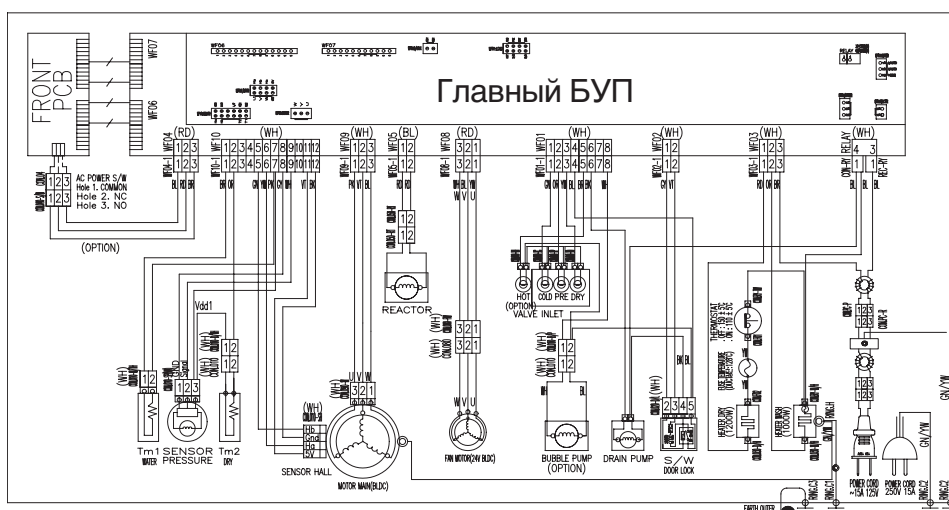

English

Disposal of Used Electrical & Electronic Equipment



The meaning of the symbol on the product, its accessory or packaging indicates that this product shall not be treated as household waste. Please, dispose of this equipment at your applicable collection point for the recycling of electrical & electronic equipments waste. In the European Union and Other European countries which there are separate collection systems for used electrical and electronic product. By ensuring the correct disposal of this product, you will help prevent potentially hazardous to the environment and to human health, which could otherwise be caused by unsuitable waste handling of this product. The recycling of materials will help conserve natural resources. Please do not therefore dispose of your old electrical and electronic equipment with your household waste. For more detailed information about recycling of this product, please contact your local city office, your household waste disposal service or the shop where you purchased the product.

Deutsch

Entsorgung von gebrauchten elektrischen und elektronischen Geräten (Anzuwenden in den Ländern der Europäischen Union und anderen europäischen Ländern mit einem separaten Sammelsystem für diese Geräte)



Das Symbol auf dem Produkt oder seiner Verpackung weist darauf hin, dass dieses Produkt nicht als normaler Haushaltsabfall zu behandeln ist, sondern an einer Annahmestelle für das Recycling von elektrischen und elektronischen Geräten abgegeben werden muss. Durch Ihren Beitrag zum korrekten Entsorgen dieses Produkts schützen Sie die Umwelt und die Gesundheit Ihrer Mitmenschen. Umwelt und Gesundheit werden durch falsches Entsorgen gefährdet. Materialrecycling hilft den Verbrauch von Rohstoffen zu verringern. Weitere Informationen über das Recycling dieses Produkts erhalten Sie von Ihrer Gemeinde, den kommunalen Entsorgungsbetrieben oder dem Geschäft, in dem Sie das Produkt gekauft haben.

Español

Eliminación de equipamiento eléctrico y electrónico usado



Este símbolo en el producto, sus accesorios o embalaje indica que el producto no debe tratarse como un residuo doméstico. Deshágase de este equipamiento en su punto de recogida más cercano para el reciclaje de residuos eléctricos y electrónicos. En la Unión Europea y otros países europeos existen diferentes sistemas de recogida de productos eléctricos y electrónicos usados. Al asegurar la correcta eliminación de este producto ayudará a evitar riesgos potenciales para el medio ambiente y la salud de las personas que podrían tener lugar si el producto no se eliminara de forma adecuada. El reciclaje de materiales ayudará a conservar los recursos naturales. Por consiguiente, no elimine equipamiento eléctrico y electrónico usado junto con residuos domésticos. Para información más detallada acerca del reciclaje de este producto, póngase en contacto con su oficina municipal, el servicio de eliminación de residuos domésticos o el establecimiento donde adquirió el producto.

Português

Eliminação de Equipamento Eléctrico e Electrónico Usado



O símbolo no aparelho, nos seus acessórios ou na embalagem indica que este aparelho não deve ser tratado como resíduos domésticos. Deixe deste aparelho no ponto de recolha de material eléctrico e electrónico para reciclagem mais perto de si. Na União Europeia e noutros países europeus existem sistemas de recolha separada para produtos eléctricos e electrónicos usados. Garantindo uma eliminação correcta deste aparelho, ajudará a evitar possíveis danos ambientais e/ou pessoais, que um incorrecto tratamento do aparelho usado poderia provocar. A reciclagem de materiais ajuda a conservar os recursos naturais. Por isso, não deite fora os aparelhos eléctricos e electrónicos junto com os seus resíduos domésticos. Para informação detalhada sobre a reciclagem deste aparelho, contacte a sua Câmara Municipal, o seu serviço de recolha de lixo ou a loja onde comprou o aparelho.

Nederlands

Verwijdering van Oude Elektrische en Elektronische Apparaten (Toepasbaar in de Europese Unie en andere Europese landen met gescheiden ophaalsystemen)



Het symbool op het product of op de verpakking wijst erop dat dit product niet als huishoudafval mag worden behandeld. Het moet echter naar een plaats worden gebracht waar elektrische en elektronische apparatuur wordt gerecycled. Als u ervoor zorgt dat dit product op de correcte manier wordt verwijderd, voorkomt u mogelijk voor mens en milieu negatieve gevolgen die zich zouden kunnen voordoen in geval van verkeerde afvalbehandeling. De recyclage van materialen draagt bij tot het vrijwaren van natuurlijke bronnen. Voor meer details in verband met het recyclen van dit product, neemt u het best contact op met de gemeentelijke instanties, het bedrijf of de dienst belast met de verwijdering van huishoudafval of de winkel waar u het product hebt gekocht.

French

Traitement des appareils électriques et électroniques en fin de vie (applicable dans les pays de l'union européenne et aux autres pays européens disposant de systèmes de collecte sélective).



Ce symbole, apposé sur le produit ou sur son emballage, indique que ce produit ne doit pas être traité avec les déchets ménagers. Il doit être remis à un point de collecte approprié pour le recyclage des équipements électriques et électroniques. En s'assurant que ce produit est bien mis au rebut de manière appropriée, vous aiderez à prévenir les conséquences négatives potentielles pour l'environnement et la santé humaine. Le recyclage des matériaux aidera à conserver les ressources naturelles. Pour toute information supplémentaire au sujet du recyclage de ce produit, vous pouvez consulter votre municipalité, votre déchetterie ou le magasin où vous avez acheté le produit.

Italiano



Trattamento del dispositivo elettrico od elettronico a fine vita (Applicabile in tutti i paesi dell'Unione Europea e in quelli con sistema di raccolta differenziata)

Questo simbolo sul prodotto o sulla confezione indica che il prodotto non deve essere considerato come un normale rifiuto domestico, ma deve invece essere consegnato ad un punto di raccolta appropriato per il riciclo di apparecchi elettrici ed elettronici. Assicurandovi che questo prodotto sia smaltito correttamente, voi contribuirete a prevenire potenziali conseguenze negative per l'ambiente e per la salute che potrebbero altrimenti essere causate dal suo smaltimento inadeguato. Il riciclaggio dei materiali aiuta a conservare le risorse naturali. Per informazioni più dettagliate circa il riciclaggio di questo prodotto, potete contattare l'ufficio comunale, il servizio locale di smaltimento rifiuti oppure il negozio dove l'avete acquistato.

Česky



Likvidace použitých elektrických a elektronických zařízení

Tento symbol na výrobku, jeho příslušenství nebo obalu označuje, že s tímto výrobkem nesmí být zacházeno jako s domovním odpadem. Výrobek zlikvidujte jeho předáním na sběrné místo pro recyklaci elektrických a elektronických zařízení. V zemích evropské unie a jiných evropských zemích existují samostatné sběrné systémy pro shromažďování použitých elektrických a elektronických výrobků. Zajištěním jejich správné likvidace pomůžete prevenci vzniku potenciálních rizik pro životní prostředí a lidské zdraví, která by mohla vzniknout nesprávným zacházením s odpady. Recyklace odpadových materiálů napomáhá udržení přírodních zdrojů surovin - z uvedeného důvodu nelikvidujte prosím vaše stará elektrická a elektronická zařízení s domovním odpadem. Pro získání podrobných informací k recyklaci tohoto výrobku kontaktujte prosím pracovníka ochrany životního prostředí místního (městského nebo obvodního) úřadu, pracovníky sběrného dvora nebo zaměstnance prodejny, ve které jste výrobek zakoupili.

Poland



Utylizacja niepotrzebnego sprzętu elektrycznego i elektronicznego

Taki symbol na produkcie lub na jego opakowaniu oznacza, że produkt nie może być traktowany jako odpad komunalny, lecz powinien być dostarczony do odpowiedniego punktu zbiórki sprzętu elektrycznego i elektronicznego, w celu przerobu i odzysku odpadów. W krajach Unii Europejskiej i w pozostałych krajach europejskich są odrębne systemy segregacji odpadów przeznaczane do utylizacji sprzętu elektrycznego i elektronicznego. Przez takie pro ekologiczne zachowanie zapobiegaj Państwo potencjalnym negatywnym wpływom na środowisko naturalne oraz na zdrowie ludzi, jakie mogłyby wystąpić w przypadku niewłaściwego procesu składowania tego produktu. Przez zagospodarowanie materiałów oszczędzamy również surowce naturalne. Aby uzyskać bardziej szczegółowe informacje na temat przerobu i odzysku materiałów elektronicznych z tego produktu, proszę skontaktować się z urzędem miasta lub gminy, lokalnym zakładem utylizacji sprzętu elektrycznego i elektronicznego lub ze sklepem, w którym produkt został zakupiony.

Slovensky



Likvidácia použitých elektrických a elektronických zariadení

Tento symbol na výrobku, jeho príslušenstve alebo obale označuje, že sa s týmto výrobkom nesmie zaobchádzať ako s domovým odpadom. Výrobok zlikvidujte jeho odovzdaním na zbernom mieste pre recykláciu elektrických a elektronických zariadení. V krajinách európskej únie a v iných európskych krajinách existujú samostatné zberné systémy pre zhromažďovanie použitých elektrických a elektronických výrobkov. Zaistením ich správnej likvidácie pomôžete prevencii vzniku potenciálnych rizík pre životné prostredie a ľudské zdravie, ktoré by mohli vzniknúť nesprávnym zaobchádzaním s odpadmi. Recyklácia odpadových materiálov napomáha udržaniu prírodných zdrojov surovín - z uvedeného dôvodu nelikvidujte prosím vaše staré elektrické a elektronické zariadenia s domovým odpadom. Pre získanie potrebných informácií k recyklácii tohto výrobku kontaktujte prosím pracovníka ochrany životného prostredia miestneho (mestského či obvodného) úradu, pracovníkov zberného dvora alebo zamestnancov predajne, v ktorej ste výrobok zakúpili.

Magyar



Feleslegessé vált elektromos és elektronikus készülékek hulladékként való eltávolítása (Használható az Európai Unió és egyéb európai országok szelektív hulladékgyűjtési rendszereiben)

Ez a szimbólum a készüléken vagy a csomagolásán azt jelzi, hogy a terméket ne kezelje háztartási hulladékként. Kérjük, hogy az elektromos és elektronikai hulladék gyűjtésére kijelölt gyűjtőhelyen adja le. A feleslegessé vált termékek helyes kezelésével segít megelőzni a környezet és az emberi egészség károsodását, mely bekövetkezhetne, ha nem követi a hulladék kezelés helyes módját. Az anyagok újrahasznosítása segít a természeti erőforrások megőrzésében. A termék újrahasznosítása érdekében további információért forduljon a lakóhelyén az illetékesekhez, a helyi hulladékgyűjtő szolgáltatóhoz vagy ahhoz az üzlethez, ahol a terméket megvásárolta.

Slovensko



Oddaja stare električne in elektronske opreme (veljavno v evropski uniji in ostalih evropskih državah s sistemom zbiranja ločenih odpadkov)

Če se na izdelku ali a njegovi embalaži nahaja ta simbol, pomeni, da z izdelkom ne smete ravnati enako kot z drugimi gospodinjstskimi odpadki. Morate ga oddati na ustrezno zbirno mesto za recikliranje električne in elektronske opreme. S pravilno oddajo tega izdelka boste pomagali preprečiti negativne posledice na okolje in zdravje ljudi, do katerih bi prišlo v primeru neustreznega ravnanja ob odstranitvi tega izdelka. Recikliranje materiala bo pripomoglo k ohranjanju naravnih virov. Podrobnejše informacije o recikliranju tega izdelka lahko dobite pri lokalni mestni upravi, službi oddajanja gospodinjstskih odpadkov ali v trgovini, kjer ste izdelek kupili. Odpadno električno in elektronsko opremo lahko oddate brezplačno tudi distributerju neposredno ob dobavi električne oz. elektronske opreme.

Svenska



Omhändertagande av gamla elektriska och elektroniska produkter (Användbar i den Europeiska Unionen och andra Europeiska länder med separata insamlingsystem)

Symbolen på produkten eller emballaget anger att produkten inte får hanteras som hushållsavfall. Den skall i stället lämnas in på uppsamlingsplats för återvinning av el- och elektronikkomponenter. Genom att säkerställa att produkten hanteras på rätt sätt bidrar du till att förebygga eventuellt negativa miljö- och hälsoeffekter som kan uppstå om produkten kasseras som vanligt avfall. Återvinning av material hjälper till att bibehålla naturens resurser. För ytterligare information om återvinning bör du kontakta lokala myndigheter eller sophämtningstjänst eller affären där du köpte varan.

Dansk



Håndtering af udtjente elektriske og elektroniske produkter (Gælder for den Europæiske Union og andre europæiske lande med separate indsamlingssystemer)

Dette symbol på produktet eller emballagen angiver, at produktet ikke må behandles som husholdningsaffald. Det skal i stedet indleveres på en deponeringsplads specielt indrettet til modtagelse og oparbejdning af elektriske og elektroniske produkter. Ved at sikre at produktet bortskaffes korrekt, forebygges de eventuelle negative miljø- og sundhedsskadelige påvirkninger, som en ukorrekt affaldshåndtering af produktet kan forårsage. Genindvinding af materialer vil medvirke til at bevare naturens ressourcer. Yderligere information om genindvindingen af dette produkt kan fås hos myndighederne, det lokale renovationselskab eller butikken, hvor produktet blev købt.

Norsk



Avhending av gamle elektriske og elektroniske apparater (gjelder i den Europeiske Unionen og andre europeiske land med separat innsamlingsystem)

Dette symbolet på produktet eller innpakningen indikerer at dette produktet ikke må håndteres som husholdningsavfall. I stedet skal det leveres inn til spesielt innsamlingspunkt for gjenvinning av det elektriske og elektroniske utstyret. Ved å sørge for at dette produktet avhendes på korrekt måte, vil du hjelpe til med å forhindre potensielle negative påvirkninger på miljøet og helse, som ellers kan være resultatet av feilaktig avfallshåndtering av dette produktet. Gjenvinning av disse materialene vil hjelpe til med å ta vare på våre naturressurser. For mer informasjon om gjenvinning av dette produktet, kan du kontakte lokale myndigheter.

Suomi



Käytöstä poistetun sähkö- ja elektroniikkalaitteen hävitys (Euroopan Unioni ja muiden Euroopan maiden keräysjärjestelmät)

Symboli, joka on merkitty Tuotteeseen tai sen pakkaukseen, osoittaa, että tätä tuotetta ei saa käsitellä talousjätteenä. Tuote on sen sijaan luovutettava sopivaan sähkö- ja elektroniikkalaitteiden kierrätyksestä huolehtivaan keräyspisteeseen. Tämän tuotteen asianmukaisen hävittämisen varmistamisella autetaan estämään sen mahdolliset ympäristöön ja terveyteen kohdistuvat haittavaikutukset, joita voi aiheutua muussa tapauksessa tämän tuotteen epäasianmukaisesta jätekäsittelystä. Materiaalien kierrätys säästää luonnonvaroja. Tarkempia tietoja tämän tuotteen kierrättämisestä saa paikallisesta kunnantoimistosta.