



SHIVAKI®

**LED TV/ Телевизор цветного
изображения с
жидкокристаллическим экраном**



**STV-22LED20W
STV-24LED20W
STV-28LED20W
STV-32LED20W
STV-39LED20W
STV-43LED20W
STV-50LED20W**

ИНСТРУКЦИЯ ПО ЭКСПЛУАТАЦИИ



SHIVAKI®

Уважаемый покупатель!

Мы благодарны Вам за то, что Вы остановили свой выбор на продукции нашей компании. Техника «SHIVAKI» отвечает высоким мировым стандартам и будет долго и надежно служить Вам в течение длительного времени.

Компания SHIVAKI старается сделать так, чтобы все наши покупатели оставались довольны своим приобретением и уровнем оказываемого сервиса.

Каждому обладателю техники «SHIVAKI» гарантируется **расширенный** сервисный пакет обслуживания. Купив продукцию нашей компании, Вы автоматически можете:

- или стать участником проводимой в настоящее время Акции на технику SHIVAKI,
- или получить 6 месяцев дополнительного гарантийного обслуживания,
- или участвовать в проводимом регулярно розыгрыше призов от компании SHIVAKI,
- и многое другое...

Для этого достаточно посетить интернет-сайт: **www.product-registration.eu** и осуществить регистрацию купленной Вами продукции. Мы ценим Ваше личное время, поэтому сделали так, чтобы регистрация заняла не более 4 минут.

Компания «SHIVAKI» помнит и заботится о своих потребителях, постоянно совершенствуя свою продукцию: телевизоры, холодильники, пылесосы, микроволновые печи, климатическую технику, телефоны и неуклонно повышает уровень сервисного обслуживания и поддержки покупателей.

Поздравляем! Вы выбрали достойное Вас, надежное и по последнему слову техники совершенное произведение «SHIVAKI».

С уважением,

President

“SHIVAKI (JAPAN) IND.

LTD”

Mohinsh Madan



Содержание

ВНИМАНИЕ!

Перед установкой и использованием телевизора внимательно прочтите настоящее руководство. Сохраните руководство для получения справок в будущем.

Содержание

1. Информация по технике безопасности.....	3
2. Управление устройством.....	6
3. Пульт дистанционного управления.....	8
4. Установка телевизора.....	9
5. Основные операции.....	11
6. Настройка изображения.....	11
7. Настройка звука.....	12
8. Настройка каналов.....	13
9. Автоматическая настройка каналов.....	15
10. Ручная настройка каналов.....	15
11. Меню блокировки телевизора.....	17
12. Меню настройки ПК.....	19
13. Мультимедиа.....	19
14. Электронная книга.....	23
15. Устранение неисправностей.....	24
16. Технические характеристики.....	25
17. Допуски по пикселям на LCD/LED панели.....	25
18. Список сервисных центров.....	26

Информация по технике безопасности

- Спасибо за покупку нашего продукта. Вы можете его использовать как ЖК-телевизор или ПК-монитор. Для использования всех возможностей рекомендуется внимательно прочесть руководство пользователя и хранить в легкодоступном месте.
- Не прикасайтесь к любым частям телевизора и не вносите изменения в настройки, которые не указаны в настоящем руководстве.

Меры предосторожности

1. Внимательно прочтите настоящие инструкции.
2. Сохраните настоящее руководство пользователя.
3. Примите во внимание все предупреждения.
4. Выполняйте все инструкции руководства пользователя.
5. Данное устройство имеет класс конструкции CLASS 2.
6. Не используйте настоящее устройство возле воды, на устройство не должна попасть влага. Также на устройство не рекомендуется устанавливать объекты, наполненные жидкостями, например, вазы.
7. Протирайте устройство только сухой тканью.
8. Не устанавливайте устройство в воздухопроницаемых местах, таких как мебельные стенки. Не блокируйте вентиляционные отверстия.
9. Не устанавливайте устройство вблизи любых источников тепловой энергии, таких как радиаторы, обогреватели, печи и других устройств (включая усилители), которые излучают тепло.
10. Для обеспечения безопасной эксплуатации используйте полярную вилку или вилку с заземлением. Полярная вилка имеет два плоских вывода, один из которых шире другого. Вилка с заземлением имеет два вывода и третий заземляющий вывод. Более широкий вывод или третий вывод предназначены для обеспечения вашей безопасности. Если вилка не входит в вашу розетку, тогда для замены розетки обратитесь к квалифицированному специалисту.
11. Не наступайте на шнур электропитания, не защемляйте его возле вилки, электрической розетки и точки выхода шнура из устройства.
12. Используйте приспособления и аксессуары, рекомендованные производителем.
13. Используйте для перемещения и установки тележку, подставку или стол, рекомендуемые производителем или проданные вместе с устройством. При использовании тележки для перемещения прибора, соблюдайте меры предосторожности, чтобы избежать травм вследствие опрокидывания.
14. Вынимайте вилку данного устройства из розетки во время грозы или при длительном неиспользовании.
15. Все сервисные работы должен выполнять квалифицированный обслуживающий персонал. Сервисное обслуживание необходимо, если устройство было повреждено, поврежден шнур электропитания или вилка, в устройство попала жидкость или посторонние предметы, устройство подверглось влиянию дождя или влаги, устройство неправильно работает.

Информация по технике безопасности



ПРЕДУПРЕЖДЕНИЕ

Опасность взрыва, если батарейка вставлена неправильно.
Замените только однотипной или эквивалентной батарейкой.
Батарейки не должны подвергаться избыточному теплу, такому как солнечные лучи, огонь или им подобным.
Использованные батарейки нельзя выбрасывать в мусорный контейнер.



ПРЕДУПРЕЖДЕНИЕ

Если сетевая вилка или приборный штепсель используются в качестве разъединителя, тогда он должен всегда находиться в исправном состоянии.



ПРЕДУПРЕЖДЕНИЕ

Данные сервисные инструкции предназначены для использования только квалифицированным сервисным специалистом. Для снижения риска поражения электрическим током, не выполняйте любое сервисное обслуживание, отличное от указанного в настоящем руководстве пользователя, если только вы не имеете соответствующей квалификации для выполнения таких работ.

Внимание:

Статическое изображение может вызвать постоянное повреждение дисплея. Убедитесь в том, что статическое изображение не отображается на экране жидкокристаллического телевизора более 2 часов, поскольку оно будет вызывать появление остатков изображения, которые называются «выгораниями экрана». Во избежание их появления, пожалуйста, уменьшите «контрастность» и «яркость» экрана при отображении статического изображения.

При просмотре ТВ программ в режиме 4:3 в течение длительного времени, по краям экрана слева, справа и в центре могут появиться следы из-за различной передачи света на экране. Подобное влияние на экран может появиться при воспроизведении DVD или подключении игровой консоли. Продукты, вышедшие из строя по этим причинам, не могут быть отремонтированы по гарантии.

На экране возможно появление остатков изображения при отображении электронных игр и статического изображения ПК больше определенного периода времени. Во избежание подобного эффекта, пожалуйста, уменьшите «контрастность» и «яркость» экрана при отображении статического изображения.

Информация по технике безопасности

Важная информация

Если телевизор не имеет устойчивого положения, тогда существует потенциальная опасность его падения. Множество травм, в особенности травмы детей, можно избежать, если соблюдать простые меры предосторожности, такие как:

Используйте тумбы или подставки, рекомендованные производителем.

Используйте мебель, на которой телевизор будет иметь устойчивое положение. Убедитесь в том, что телевизор не выступает за края мебели.

Не устанавливайте телевизор на высокую мебель (например, кухонные шкафы или книжные полки) без надлежащего фиксирования мебели и телевизора к подходящей опоре.

Не устанавливайте телевизор на ткань или другие подобные материалы.

Проинформируйте детей об опасности влезания на мебель для доступа к телевизору или пульту дистанционного управления.



На устройство нельзя устанавливать источники открытого огня, такие как зажженные свечи, чтобы избежать попадания легковоспламеняемых посторонних материалов внутрь телевизора;

Обеспечьте минимальное расстояние вокруг устройства для достаточной вентиляции. Вентиляционные отверстия не должны заслоняться предметами, такими как газеты, скатерти, занавески и т.д.;

Необходимо соблюдать правила утилизации прибора и батареек пульта дистанционного управления;

Использование устройства рекомендуется при умеренной температуре окружающей среды; не устанавливайте телевизор около кондиционера или печи, чтобы избежать повреждения корпуса и самого прибора;

Переносите телевизор двумя руками.

Управление устройством

Примечание: Данное изображение приведено в ознакомительных целях. Приобретенное изделие может отличаться от показанного на изображении.

Модели: STV-22LED20W, STV-24LED20W

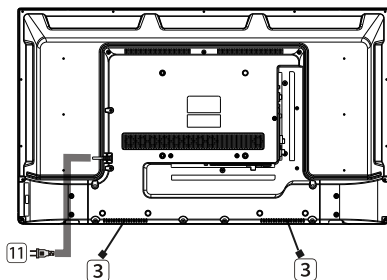
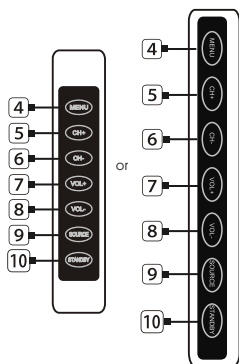
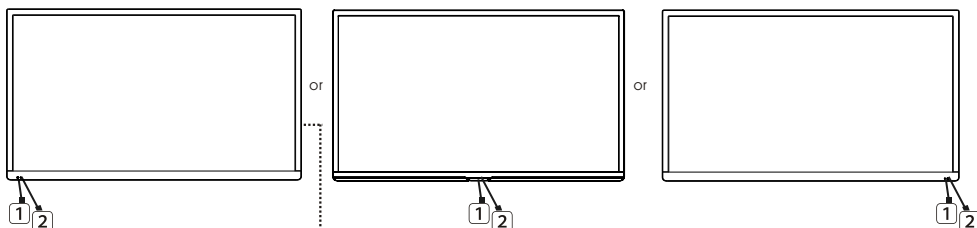

1. ИК-датчик системы дистанционного управления
2. Индикатор питания
3. Динамик
4. Кнопка MENU: Выбор основного меню.
5. Кнопка CH+: Переход на следующий канал.
6. Кнопка CH-: Переход на предыдущий канал.
7. Кнопка VOL+: Увеличение уровня громкости.
8. Кнопка VOL-: Уменьшение уровня громкости.
9. Кнопка SOURCE : Выбор источника сигнала
10. Кнопка ожидания
11. Кабель питания
12. Разъем для наушников
13. PC(VGA) вход
14. SCART входной порт
15. PC AUDIO вход
16. Вход RF (S2)
17. Вход RF (T2)
18. COAXIAL - выход коаксиального кабеля
19. Вход HDMI
20. USB
21. 23. Mini AV/YpPr L/R вход
22. CI - гнездо модуля условного доступа (CAM)
23. Mini AV/YpPr L/R вход

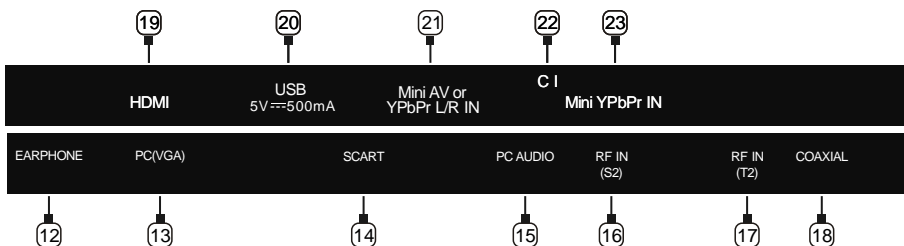

Управление устройством

Примечание: Данное изображение приведено в ознакомительных целях. Приобретенное изделие может отличаться от показанного на изображении.

Модели: STV-28LED20W, STV-32LED20W, STV-39LED20W, STV-43LED20W, STV-50LED20W

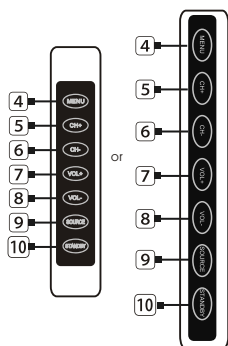
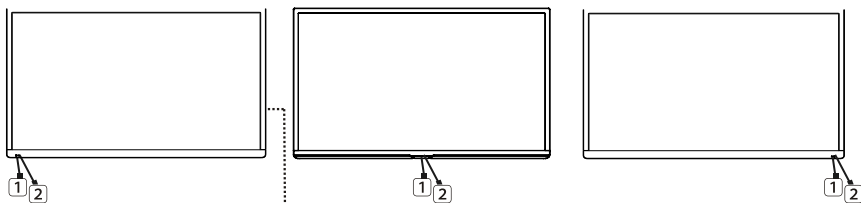

1. ИК-датчик системы дистанционного управления
2. Индикатор питания
3. Динамик
4. Кнопка MENU: Выбор основного меню.
5. Кнопка CH+: Переход на следующий канал.
6. Кнопка CH-: Переход на предыдущий канал.
7. Кнопка VOL+: Увеличение уровня громкости.
8. Кнопка VOL-: Уменьшение уровня громкости.
9. Кнопка SOURCE : Выбор источника сигнала
10. Кнопка ожидания

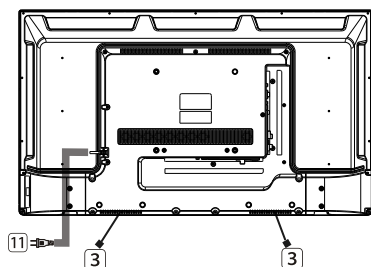

11. Кабель питания
12. PC(VGA) вход
13. PC AUDIO вход
14. SCART входной порт
15. Вход RF (S2)
16. Вход RF (T2)
17. Вход HDMI1
18. Вход HDMI2
19. Вход HDMI3
20. COAXIAL - выход коаксиального кабеля
21. Mini YPbPr - компонентный видеовход
22. CI - гнездо модуля условного доступа (CAM)
23. Mini AV/YPbPr L/R вход
24. USB1/USB2
25. Разъем для наушников

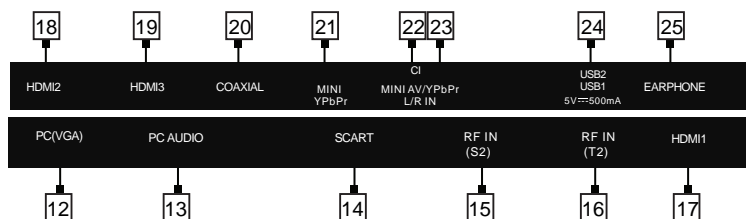

Управление устройством

Пульт дистанционного управления

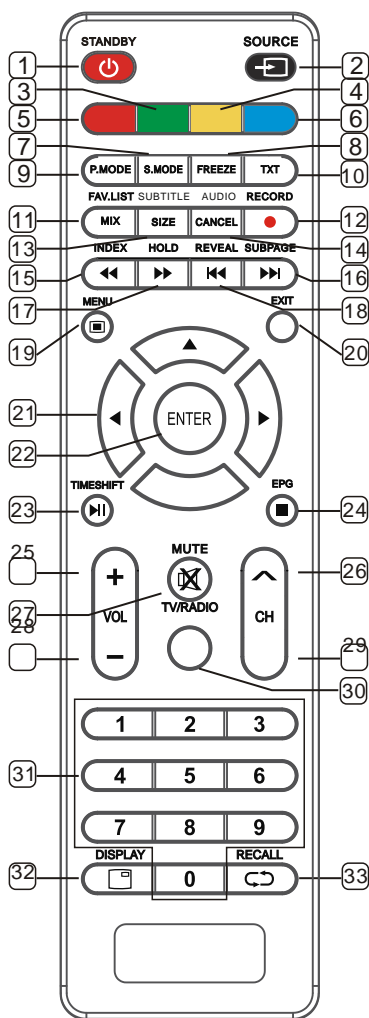

1. STANDBY : Кнопка переключения между «ждущим» и «рабочим» режимами ТВ.
2. SOURCE: выбор источника сигнала
3. GREEN: выбор опции соответствующего цвета на экране или странице
4. YELLOW: выбор опции соответствующего цвета на экране или странице
5. RED: выбор опции соответствующего цвета на экране или странице
6. BLUE: выбор опции соответствующего цвета на экране или странице
7. S.MODE: выбор режима звука
8. FREEZE : стоп-кадр
9. P.MODE: выбор режима изображения.
10. TEXT: пауза и возобновление воспроизведения телетекста
11. FAV.LIST: список любимых каналов
12. RECORD: запись в режиме DTV на USB
- 13.SUBTITLE: для выбора субтитров в режиме DTV
14. AUDIO: выбор режим аудио
15. INDEX: отображение индексной страницы, в режиме MEDIA для быстрого возврата
16. SUBPAGE: переход к подстраницам телетекста, в режиме MEDIA для выбора следующей страницы или изображения
17. HOLD: задержка страниц в режиме телетекста, в режиме MEDIA для выбора следующей страницы или изображения
18. REVEAL: для отображения скрытой информации, в режиме MEDIA для возврата
19. MENU: вход или выход из меню
20. EXIT: выход из меню настроек
21. , , , кнопки для перемещения по меню
22. ENTER: подтверждение
23. TIMESHIFT: временный сдвиг в режиме DTV, в режиме MEDIA для остановки и воспроизведения
24. EPG: для входа и выхода из EPG (электронная программа), в режиме MEDIA для паузы, воспроизведения и возврата к списку файлов
25. VOL +: увеличение громкости
26. CH : переключения каналов
27. MUTE: отключение звука
28. VOL -: уменьшение громкости
29. CH : переключения каналов
30. TV/RADIO: выбор режима ТВ или Радио
31. 0 ~ 9: цифровые кнопки для выбора канала
32. DISPLAY: отображение текущего статуса: канал, источник входящего сигнала, название канала, время и т.д.
33. RECALL: возврат к последнему каналу

Установка телевизора

Установка телевизора

Установите Ваш телевизор на устойчивой поверхности, которая может выдержать вес телевизора. Для предотвращения пожара или поражения электрическим током не подвергайте устройство воздействию дождя или влаги, не устанавливайте телевизор вблизи источников тепла (например, свечи, батареи, приборы отопления), не блокируйте вентиляцию задней панели телевизора.

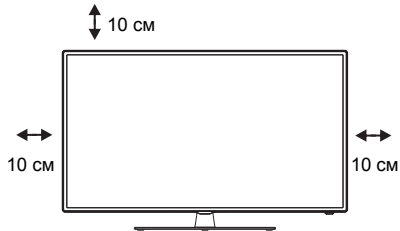

Подсоединение антенны

Подсоединение антенны или видео устройства

1. Используйте штекер 75-омного коаксиального кабеля или 300-75-омный преобразователь полного сопротивления для вставки в антенное гнездо, расположенное на задней стенке корпуса телевизора.
2. Подсоедините видео устройство к разъему аудио и видео, которые расположены на задней стенке корпуса телевизора.



Установка телевизора

Установка подставки

- 1 Откройте коробку и извлеките телевизор, аксессуары.
- 2 Поместите телевизор передней панелью вниз на мягкую поверхность на столе, чтобы не поцарапать экран.
- 3 Ножки подставки фиксируются на корпусе телевизора с помощью винтов.
- 4 Установка завершена.

ПРИМЕЧАНИЕ: Изображения исключительно для справочной информации.

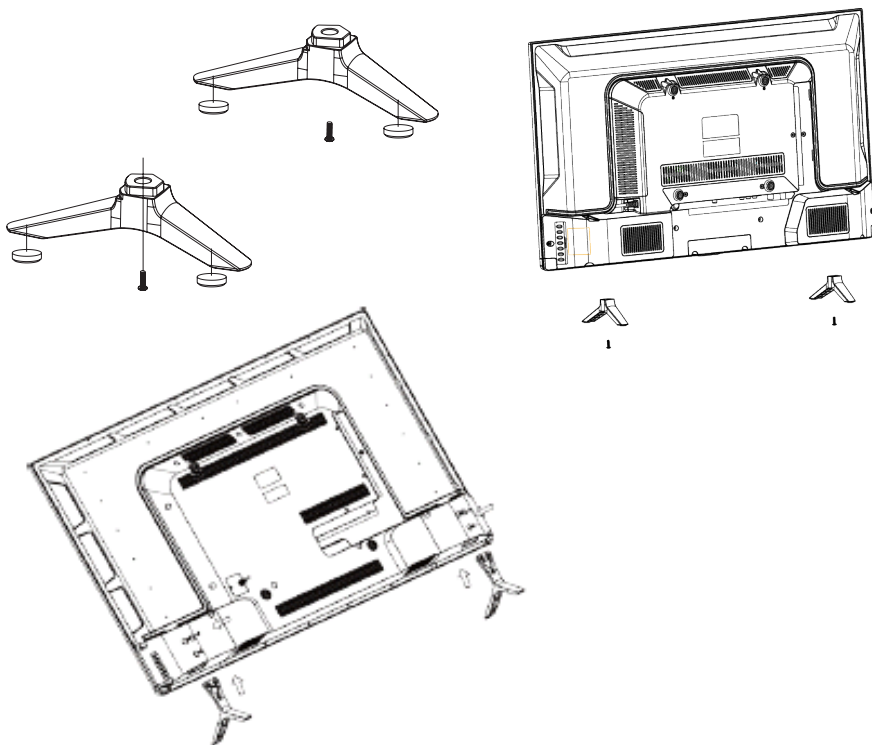

Установка батареек

1. Снимите крышку отсека для батареек на задней части ПДУ.
2. Поместите батарейки в отсек для батареек с правильным соблюдением полярности.
3. Установите крышку отсека на место.
 - Вставьте две батарейки AAA/1.5В в отсек для батарей ПДУ. Мощность сигнала, необходимая для приемного датчика, обеспечивается на расстоянии до 8 метров и в пределах 30 градусов влево и вправо.
 - Не используйте одновременно новые и использованные батарейки или батарейки разных типов

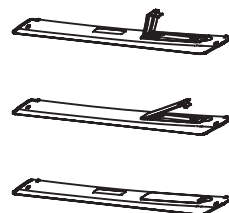

Описание работы и функций меню



Основные операции

ВКЛЮЧЕНИЕ/ВЫКЛЮЧЕНИЕ

- Подключите шнур питания к входу переменного тока.
- Нажмите кнопку питания, чтобы включить телевизор.
- Нажмите кнопку питания еще раз, чтобы выключить телевизор.

Примечание: после выключения телевизора, пожалуйста, не отключайте сразу шнур питания из розетки, необходимо подождать одну минуту для полного отключения телевизора.

НАСТРОЙКА РЕЖИМА ОЖИДАНИЯ

- Нажмите кнопку  для включения телевизора
- Нажмите кнопку  для возврата телевизора в режим ожидания. Индикатор питания загорится красным цветом.
- Не оставляйте телевизор в режиме ожидания в течение длительного времени.

ВЫБОР ИСТОЧНИКА СИГНАЛА

Данная настройка имеет несколько режимов выбора источников входного сигнала. Для выбора источника сигнала нажмите кнопку SOURCE.

Настройка изображения

● PICTURE / Изображение:

Данное меню открывается в главном меню с помощью кнопки "MENU" (Меню) на пульте дистанционного управления. Для перехода в подпункты меню Picture (Экран) нажмите кнопку "▶" (Вправо) и далее можно настроить требуемую функцию в меню Picture (Экран). Меню Picture (Экран) показано ниже:

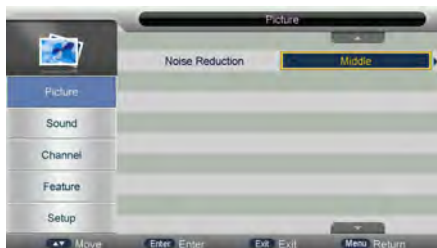

Нажимаемая кнопка	Действие
▲	Выделяет предыдущий подпункт. Если это первый элемент в списке, тогда выделяется последний элемент в списке
▼	Выделяет следующий подпункт. Если это последний элемент в списке, тогда выделяется первый элемент в списке
◀	Возврат в главное меню
▶	Если в текущий момент выделен подпункт "Picture Mode" (Режим экрана), "Color Temperature" (Цветовая температура), "Aspect Ratio" (Соотношение сторон) или "Noise Reduction" (Уменьшение помех), тогда появляется всплывающее меню для выполнения пользователем дальнейшего выбора. В противном случае главное меню очищается для нового меню "adjust menu" (меню настройки).
ENTER(Ввод)	Аналогично действию кнопки ▶
MENU(Меню)	Возврат в главное меню
EXIT(Выход)	Выход из главного меню

Описание работы и функций меню

Настройка звука

Меню Sound (Звук)

Данное меню открывается в главном меню с помощью кнопки "MENU" (Меню) на пульте дистанционного управления. Для перехода в подпункты меню Sound (Звук) нажмите кнопку "▶" (Вправо) и далее можно настроить требуемую функцию в меню Sound (Звук). Меню Sound (Звук) показано ниже:



Диапазон функций и значения по умолчанию каждого подпункта в меню Sound (Звук) показаны в таблице ниже:

Нажимаемая кнопка	Действие
▲	Выделяет предыдущий подпункт. Если это первый элемент в списке, тогда выделяется последний элемент в списке
▼	Выделяет следующий подпункт. Если это последний элемент в списке, тогда выделяется первый элемент в списке
◀	Возврат в главное меню
▶	Если в текущий момент выделен подпункт "Sound Mode"/"Surround" / "AVL" / "Spdif" (Режим звука /Объемный звук /AVL /Spdif), тогда появляется всплывающее меню для выполнения пользователем дальнейшего выбора. В противном случае главное меню очищается для нового меню "adjust menu" (меню настройки).
ENTER(Ввод)	Аналогично действию кнопки ▶
MENU(Меню)	Возврат в главное меню
EXIT(Выход)	Выход из главного меню

Описание работы и функций меню

Настройка каналов

Пользовательский интерфейс меню Channel (Канал)

Нажмите "Menu" → "Down (▼)" → "Down (▼)" → "Right (▶)" (Меню-Вниз-Вниз-Вправо) для входа в пользовательский интерфейс настройки каналов в источнике сигнала ATV/DTV/Radio (Аналоговое

ТВ/Цифровое ТВ/Радио), как показано ниже:



На данной странице можно изменить следующие функции:

Channel Management (Управление каналами): Управление всеми каналами (Delete/Swap/Lock/Skip) (Удалить/Поменять местами/Заблокировать/Пропустить);

Favorite Management (Управление избранными каналами): Управление избранными каналами (Add/Delete) (Добавить/Удалить);

Country (Страна): Выбор страны.

TV connection (ТВ-подключение): Выбор источника ТВ-сигнала DTV (Air/Cable/Satellite) (Цифровое ТВ-Антенна/Кабель/Спутник)

Auto Search (Автопоиск): Выбор режима автоматического поиска (All/DTV/ATV) (Все/Цифровое ТВ/Аналоговое ТВ);

Digital Manual Search (Ручной поиск цифровых каналов): Поиск цифрового канала путем ручного ввода параметров (только для источника сигнала Air/Cable – Антенна/Кабель);

Analogue Manual Search (Ручной поиск аналоговых каналов): Поиск аналогового канала путем ручного ввода параметров (только для ATV (Аналоговое ТВ));

Satellite System (Спутниковая система): Для входа в меню настроек спутниковой системы.

Меню Channel Manager (Менеджер каналов)

Нажмите кнопку "ENTER" (Ввод) или "▶" (Вправо) на пункте "Channel management" (Управление каналами) страницы "Channel" (Канал) в случае источника сигнала ATV или DTV. Рабочий интерфейс данного режима показан ниже:



Описание работы и функций меню

Настройка каналов

Deleted/Skip/Lock Channel (Удалить/Пропустить/Заблокировать канал)

1) Нажмите кнопку “UP (▲)” (Вверх) и “DOWN (▼)” (Вниз) для выбора удаляемой программы и кнопку “RED” (Красная кнопка), “GREEN” (Зеленая кнопка) или “YELLOW” (Желтая кнопка) для их отметки, как показано ниже:



2) Затем нажмите кнопку “MENU” (Меню) для сохранения изменений.

Swap Channel (Порядок расположения каналов)

Выберите программу, которую необходимо поменять местами с другой и нажмите кнопку “BLUE” (Синяя кнопка). При этом выбранная программа начнет мигать. Далее выберите другую программу и нажмите кнопку “BLUE” для замены каналов местами.

Favorite Management (Управление избранными каналами)

1) Нажмите кнопку “ENTER” (Ввод) или “▶” (Вправо) в пункте “Favorite management” (Управление избранными каналами) страницы “Channel” (Канал) в случае источника сигнала ATV или DTV.

2) Нажмите кнопку “UP (▲)” (Вверх) и “DOWN (▼)” (Вниз) для выбора программ, добавляемых в список избранных и нажмите кнопку “RED”, “GREEN”, “YELLOW” или “BLUE” для их отметки.

3) Нажмите кнопку “MENU” (Меню) для возврата на страницу “Favorite management” (Управление избранными каналами) и сохраните результаты.

Country (Страна)



Выберите страну.

Описание работы и функций меню

Настройка каналов

Auto Search (Автопоиск)

Режим выбора сигнала от антенны. Выберите пункт "Auto Search" (Автопоиск) для входа в пользовательский интерфейс автоматического сканирования каналов, как показано ниже:



All Mode (Все каналы): Выберите пункт "All" (Все) для сканирования всех аналоговых каналов, сначала при текущем выборе источника сигнала, и далее перейдите к автоматическому сканированию всех цифровых каналов, в этом случае необходимо выбрать страну. Пользователь может пропустить поиск аналоговых каналов, выбрав непосредственно поиск аналоговых каналов, нажав кнопку "EXIT" (Выход) или "MENU" (Меню), и может также непосредственно остановить автоматический поиск каналов, нажав кнопку "EXIT" (Выход) или "MENU" (Меню) в меню.

Digital Mode (Цифровые каналы): Выберите пункт "DTV" (Цифровое ТВ) для поиска всех цифровых каналов, в этом случае необходимо выбрать страну.при текущем выборе источника сигнала. Пользователь может непосредственно остановить поиск, нажав кнопку "EXIT" (Выход) или "MENU" (Меню).

Analog Mode (Аналоговые каналы): Выберите пункт "ATV" (Аналоговое ТВ) для поиска всех аналоговых каналов в выбранной стране при текущем выборе источника сигнала. Пользователь может непосредственно остановить поиск, нажав кнопку "EXIT" (Выход) или "MENU" (Меню).

Digital Manual Search (Ручной поиск цифровых каналов)

Режим выбора сигнала от антенны

Выберите пункт "Digital Manual Search" (Ручной поиск цифровых каналов) для ручного поиска каналов от антенного входа источника цифрового ТВ. Рабочий интерфейс данного режима показан ниже:



Выберите номер канала, нажав кнопку "►" (Вправо) или непосредственно введите номер.

Описание работы и функций меню

Настройка каналов

Параметры мощности сигнала и качества изображения показаны внизу. Нажмите кнопку "ENTER" (Ввод) в параметре "Start" для запуска поиска текущего канала. Пользовательский интерфейс ручного и автоматического поиска полностью одинаковые.

Analog Manual Search (Ручной поиск аналоговых каналов)

Выберите пункт "Analogue Manual Search" (Ручной поиск аналоговых каналов) для ручного поиска аналоговых каналов от источника аналогового ТВ. Рабочий интерфейс данного режима показан ниже:

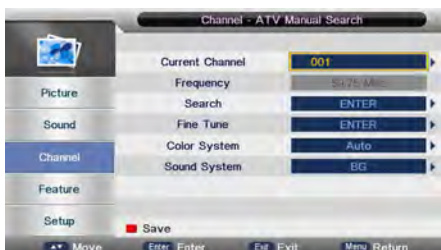

Основные параметры данной страницы показаны в таблице ниже:

Аналоговый параметр	Значение
Current Channel (Текущий канал)	001-100
Frequency (Частота)	Отображает частоту во время поиска
Search (Поиск)	Нажмите кнопку "Enter" (ввод) для открытия дополнительной страницы поиска.
Fine Tune (Точная настройка)	Нажмите кнопку "Enter" (ввод) для открытия дополнительной страницы точной настройки.
Color System (Система цветного ТВ)	Auto/PAL/SECAM
Sound System (Система звука)	BG/DK/I

Satellite System (Спутниковая система)

Выберите пункт "Satellite System" (Спутниковая система) для входа в меню настроек спутниковой системы и рабочий интерфейс данного режима.

Feature Menu (Меню дополнительных функций)

Операции в меню дополнительных настроек показаны в таблице ниже: (Пункт CI Info является опциональным).

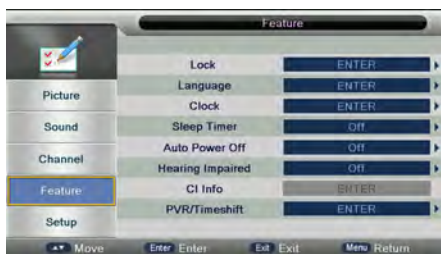

Описание работы и функций меню

Меню блокировки телевизора

Lock (Блокировка): Дополнительная страница блокировки включает три элемента: Lock Channel (Блокировка канала), Parental Lock (Родительская блокировка), Change Pin Code (Изменение ПИН-кода).

Language (Язык): Настройка языка системы, включая OSD Language (Язык экранного меню), Preferred Subtitle (Предпочитаемые субтитры), Preferred Audio (Предпочитаемое аудио), Digital Teletext Language (Язык цифрового телетекста), Analog Teletext Language (Язык аналогового телетекста).

Clock (Часы): Используются для проверки текущего времени и установки временной зоны DST.

Sleep Timer (Таймер сна): При работающем ТВ запустите функцию сна, настроив таймер сна. Данная функция позволяет вам отключить ТВ в указанный период времени.

Auto Power Off (Автоматическое отключение): При работающем ТВ запустите функцию автоматического отключения, настроив таймер отключения ТВ. Данная функция позволяет вам отключить ТВ в указанный период времени.

Hearing impaired (Для людей со сниженным слухом): Данная функция предлагает субтитры, такие как "stroke on the door" (стук в дверь) или "the bell starts to ring" (звонит звонок) для текущей сцены, если пользователь устройства имеет проблемы со слухом.

CI Info (Модуль CI): Функция доступна только в режиме цифрового источника ТВ, если видеомаягнитофон не выполняет воспроизведение. Пожалуйста, обратитесь к Главе 6, пункт 2 CI Setup (Настройка CI) для получения дополнительных сведений о функции CI.

Нажимаемая кнопка	Действие
▲	Выделяет предыдущий подпункт. Если это первый элемент в списке, тогда выделяется последний элемент в списке
▼	Выделяет следующий подпункт. Если это последний элемент в списке, тогда выделяется первый элемент в списке
◀	Возврат в главное меню
▶	Если в текущий момент выделен пункт "Lock" (Блокировка), сначала закрывается главное меню и далее открывается меню Lock (Блокировка); Если в текущий момент выделен пункт "Hearing Impaired" (Режим для людей со сниженным слухом) тогда появляется всплывающее меню для выполнения пользователем дальнейшего выбора. В противном случае, сначала закроется меню дополнительных функций и далее откроется соответствующее подменю.
ENTER(Ввод)	Аналогично действию кнопки ▶
MENU(Меню)	Возврат в главное меню
EXIT(Выход)	Выход из главного меню

Описание работы и функций меню

Меню Setup (Настройка)

Меню Setup /Настройка показано ниже:

(Подпункт Auto SCART является опциональным)

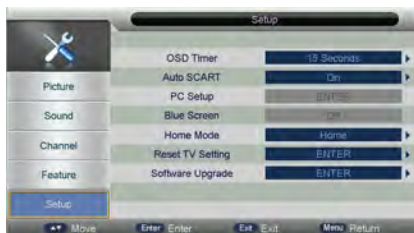

Диапазон функций и значения по умолчанию каждого подпункта в меню Setup показаны в таблице ниже:

Параметры меню Setup	Значение
OSD Timer (Таймер отображения экранного меню)	5, 10, 15, 20, 25, 30 секунд
Auto SCART (Авто SCART)	Off/On (Выкл/Вкл)
PC Setup (Настройка ПК)	"ENTER" (Ввод)
Blue Screen (Синий экран)	Off/On (Выкл/Вкл)
Home Mode (Режим домашней страницы)	Home, Dynamic
Reset TV Setting (Сброс настроек ТВ)	"ENTER" (Ввод)
Software Upgrade (Обновление ПО)	"ENTER" (Ввод)

Действия в меню Setup (Настройка) показаны в таблице ниже:

Нажимаемая кнопка	Действие
▲	Выделяет предыдущий подпункт. Если это первый элемент в списке, тогда выделяется последний элемент в списке
▼	Выделяет следующий подпункт. Если это последний элемент в списке, тогда выделяется первый элемент в списке
◀	Возврат в главное меню
▶	Если курсор находится на параметре "OSD Timer", "Auto SCART", "Blue Screen", тогда появляется всплывающее меню для выполнения пользователем дальнейшего выбора. В противном случае меню Setup закрывается ..
ENTER(Ввод)	Аналогично действию кнопки ▶
MENU(Меню)	Возврат в главное меню
EXIT(Выход)	Выход из главного меню

Описание работы и функций меню

Меню PC Setup (Настройка ПК)

PC Setup (Настройка ПК)

Данная функция доступна только при выборе ПК в качестве источника сигнала.



Режим-операции	Значение
Auto Adjust (Авто регулировка)	"ENTER" (Введите)
H Position (Гор. положение)	-16~16
V Position (Вер. положение)	-16~16
Phase (Фаза)	0~31
Clock (Синхронизация)	-30~30

- 1) Auto Adjust - Автоматическая настройка значений H Position, V Position, Phase, Clock
- 2) H Position - Ручная настройка значения H Position
- 3) V Position - Ручная настройка значения V Position

- 4) Phase - Ручная настройка значения Phase
- 5) Clock - Ручная настройка значения Clock

Мультимедиа

Photo (Фото)

Знакомство с функциями

Выделите пункт "PHOTO" (Фото) в главном меню мультимедиа, нажав кнопку "►" / "◄" (Вправо / Влево), затем нажмите "ENTER" (Ввод) для входа на страницу фото, как показано ниже.



Основные операции

- 1) RED/Красная: Удаление выделенной папки/файла.
- 2) GREEN/Зеленая: Добавление/Удаление всех файлов фотографий в список воспроизведения.
- 3) ENTER/Ввод: Добавление/Удаление выделенных файлов в список воспроизведения.
- 4) CH+/-: Прокручивание Страницы вверх/Страницы вниз.
- 5) PLAY: Воспроизведение файлов в списке воспроизведения.

Воспроизведение



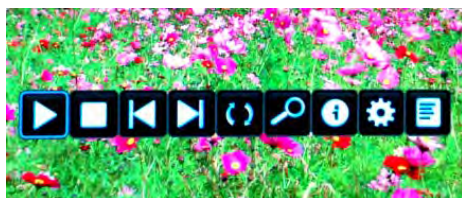





Нажмите кнопку "PLAY" (Воспроизведение) для запуска режима воспроизведения.



Описание работы и функций меню

Мультимедиа

Основные операции

- 1)  : Аналогично кнопке "PLAY" (Воспроизведение) на пульте дистанционного управления, для запуска воспроизведения изображений в режиме слайд-шоу.
- 2)  : Аналогично кнопке "PAUSE" (Пауза) на пульте дистанционного управления, для паузы воспроизведения файла.
- 3)  : Аналогично кнопке "STOP" (Стоп) на пульте дистанционного управления, для остановки слайд-шоу и возврата к менеджеру просмотра файлов.
- 4)  : Аналогично кнопке "|<<" / ">>|" на пульте дистанционного управления, для непосредственного воспроизведения предыдущего или следующего файла.
- 5)  : Для поворота воспроизводимого изображения (0°, 90°, 180°, 270°).
- 6)  : Для масштабирования воспроизводимого изображения.
- 7)  : Аналогично кнопке "INFO" (Инфо) на пульте дистанционного управления, для отображения информации о текущем файле.
- 8)  : Для входа в меню "PhotoSetup" (Настройка фото), включая режим "Repeat Mode" (Режим повтора), "Background Music" (Фоновая музыка), "Music Source" (Источник музыки), "Slide Time" (Время слайд-шоу), "Effect" (Эффект).
- 9)  : Для входа в меню списка воспроизведения.

Music (Музыка)

Знакомство с функциями

Выделите пункт "MUSIC" (Музыка) в главном меню мультимедиа, нажав кнопку "►" / "◄" (Вправо / Влево), затем нажмите "ENTER" (Ввод) для входа на страницу музыки, как показано ниже:

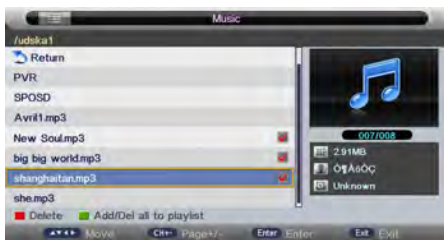

Основные операции

- 1) RED/Красная: Удаление выделенной папки/файла.
- 2) GREEN/Зеленая: Добавление/Удаление всех файлов музыки в список воспроизведения.
- 3) ENTER/Ввод: Добавление/Удаление выделенных файлов в список воспроизведения.
- 4) CH+/-: Пролыстывание Страницы вверх/Страницы вниз.
- 5) PLAY: Воспроизведение файлов в списке воспроизведения.









Описание работы и функций меню

Мультимедиа

Воспроизведение

Нажмите кнопку "PLAY" (Воспроизведение) для запуска режима воспроизведения.

Основные операции

- 1)  : Аналогично кнопке "PLAY" (Воспроизведение) на пульте дистанционного управления, для запуска воспроизведения файла или возобновления установленного на паузу файла.
- 2)  : Аналогично кнопке "PAUSE" (Пауза) на пульте дистанционного управления, для паузы воспроизведения файла.
- 3)  : Аналогично кнопке "STOP" (Стоп) на пульте дистанционного управления, для остановки воспроизведения файла.
- 4)  : Аналогично кнопке "<<" / ">>" на пульте дистанционного управления, для быстрого воспроизведения файла назад или вперед. Скорость воспроизведения может быть больше в два, четыре, восемь и шестнадцать раз и отображается соответственно "X2, X4, X8, X16" на экране.
- 5)  : Аналогично кнопке "|<" / ">|" на пульте дистанционного управления, для непосредственного воспроизведения предыдущего или следующего файла.
- 6)  : Для переключения в режим повтора, включая режимы "Repeat 1" (Повторить 1), "Repeat All" (Повторить все), "Repeat Dir" (Повторить директорий) и "Random" (Случайное воспроизведение).
- 7)  : Для переключения окна между "Information" (Информация) и "Play List" (Список воспроизведения).
- 8)  : Аналогично кнопке "BLUE" на пульте дистанционного управления, для закрытия панели только в режиме "MUSIC" (Музыка), и затем панель можно открыть любой кнопкой на пульте дистанционного управления.
- 9)  : Для входа в меню "Music Setup" (Настройка музыки).



Movie (Фильм)

Выделите пункт "MOVIE" (Фильм) в главном меню мультимедиа, нажав кнопку "▶" / "◀" (Вправо / Влево), затем нажмите "ENTER" (Ввод) для входа на страницу фильмов, как показано ниже:



Основные операции

- 1) RED/Красная: Удаление выделенной папки/ файла.
- 2) GREEN/Зеленая: Добавление/Удаление всех файлов фильмов в список воспроизведения.
- 3) ENTER/Ввод: Добавление/Удаление выделенных файлов в список воспроизведения.
- 4) CH+/-: Пролитывание Страницы вверх/ Страницы вниз.
- 5) PLAY: Воспроизведение файлов.

Описание работы и функций меню













Мультимедиа

Воспроизведение

Нажмите кнопку "PLAY" (Воспроизведение) для запуска режима воспроизведения.



Основные операции

- 1)  : Аналогично кнопке "PLAY" (Воспроизведение) на пульте дистанционного управления, для запуска воспроизведения файла или возобновления установленного на паузу файла.
- 2)  : Аналогично кнопке "PAUSE" (Пауза) на пульте дистанционного управления, для паузы воспроизведения файла.
- 3)  : Аналогично кнопке "STOP" (Стоп) на пульте дистанционного управления, для остановки воспроизведения файла и возврата в меню просмотра файлов.
- 4)  : Аналогично кнопке "<<" / ">>" на пульте дистанционного управления, для быстрого воспроизведения файла назад или вперед. Скорость воспроизведения может быть больше в два, четыре, восемь и шестнадцать раз и отображается соответственно "X2, X4, X8, X16" на экране.
- 5)  : Аналогично кнопке "|<<" / ">>|" на пульте дистанционного управления, для непосредственного воспроизведения предыдущего или следующего файла.
- 6)  : Для входа в замедленный режим воспроизведения. Скорость воспроизведения может быть 1/2, 1/4, 1/8, 1/16, и отображается соответственно "X1/2, X1/4, X1/8, X1/16" на экране.
- 7)  : Для входа в пошаговый режим.
- 8)  : Для установки АВ повтора, сначала нажмите набор А, а затем нажмите набор В, и далее будет выполняться повторное воспроизведение между А и В.
- 9)  : Для входа в меню списка воспроизведения.
- 10)  : Аналогично кнопке "INFO" (Инфо) на пульте дистанционного управления, для отображения информации о текущем файле.
- 11)  : Для входа в меню "Movie Setup" (Настройка фильма), включая "Program" (Программа), "Subtitle" (Субтитры), "Audio" (Аудио), "Repeat Mode" (Режим повтора).
- 12)  : Для перехода к функции "GO TO" (Перейти к), пользователь может вводить желаемое время для непосредственного запуска воспроизведения.

Описание работы и функций меню

еBook (Электронная книга)

Поддерживаемые форматы

Режим электронной книги eBook поддерживает только txt формат.

Знакомство с функциями

Выделите пункт "еBook" (Электронная книга) в главном меню мультимедиа, нажав кнопку "▶" / "◀" (Вправо / Влево), затем нажмите "ENTER" (Ввод) для входа на страницу eBook, как показано ниже:



Основные операции

- 1) RED/Красная: Удаление выделенной папки/файла.
- 2) GREEN/Зеленая: Добавление/Удаление всех файлов txt в список воспроизведения.
- 3) ENTER/Ввод: Добавление/Удаление выделенных файлов в список воспроизведения.
- 4) CH+/-: Пролыстывание Страницы вверх/Страницы вниз.
- 5) PLAY: Воспроизведение файлов в списке воспроизведения.

Воспроизведение

Нажмите кнопку "PLAY" (Воспроизведение) для запуска режима воспроизведения.

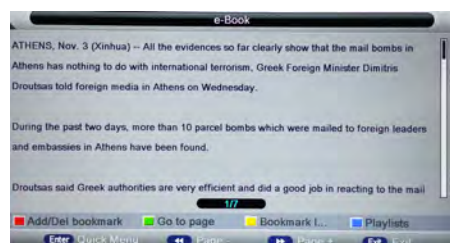

Основные операции

- "RED/Красная" Для добавления/удаления закладки.
- "GREEN/Зеленая" Для непосредственного ввода номера страницы.
- "YELLOW/Желтая" Для входа на страницу "Bookmark list" (Список закладок).
- "BLUE/Голубая" Для входа на страницу "Play list" (Список воспроизведения).
- "<<" / ">>" Для перехода на страницу вниз/страницу вверх.
- "EXIT/Выход" Для закрытия файла и возврата в меню просмотра файлов.

Устранение неисправностей

Внимание! Устранение неисправностей, не представленных в настоящей инструкции, должно осуществляться только квалифицированным специалистом авторизованного сервисного центра. Если изображение отсутствует или функционирование устройства заметно ухудшилось, выполните проверку телевизора в соответствии со следующими рекомендациями. Не забудьте проверить периферийные устройства, чтобы найти источник неисправности.

Возможная проблема	Решение
Не подается питание. (Индикатор питания не загорается).	- Проверьте, что оба конца кабеля питания вставлены в соответствующие гнезда и настенная розетка электропитания рабочая.
Появилось сообщение No Input Signal (Отсутствует входной сигнал).	- Проверьте, что линия источника сигнала правильно подключена. - Проверьте, что питание соответствующих периферийных устройств включено. - Проверьте, что выбранная опция источника входного сигнала соответствует входному сигналу.
Пульт дистанционного управления работает неправильно.	- Проверьте, что батарейки установлены правильно - Проверьте, что пульт дистанционного управления находится в допустимом диапазоне работы. - Проверьте, что пульт дистанционного управления направлен в окошко дистанционного управления на устройстве. - Проверьте, что между пультом дистанционного управления и окошком дистанционного управления нет препятствий.
На экране появились мигающие пятна или полосы.	- Проверьте, что отсутствуют излучения (высокочастотные кабели или неоновые лампы) или другие возможные источники помех.
Цвета или качество изображения ухудшилось.	- Проверьте, что все видео настройки правильно установлены, такие как яркость, контрастность, цвет и т.д. - Для получения дополнительной информации касательно видео настроек, обратитесь к функциям экранного меню.
Положение и размер экрана неправильное.	- Проверьте, что положение и размер экрана правильно настроены.
Изображение или цвет неправильное.	- Проверьте, что линия источника сигнала правильно подключена. - При подключении к ПК существует возможность изменения разрешения ПК для получения корректного изображения. Несоответствие выходного сигнала ПК может влиять на изображение.
На экране появилось предупреждающее сообщение.	- Проверьте, что линия источника входного сигнала правильно зафиксирована. - Выберите правильный входной сигнал. - Для получения дополнительной информации, обратитесь к пункту Поддерживаемые режимы сигнала

Технические характеристики

ТВ система	PAL/SECAM/NTSC						
	22"	24"	28"	32"	39"	43"	50"
Размер экрана , дюйм	22"	24"	28"	32"	39"	43"	50"
Разрешение	1920x1080	1366x768	1366x768	1366x768	1366x768	1920x1080	1920x1080
Выходная мощность динамиков, Вт	2x3	2x3	2x8	2x8	2x8	2x8	2x8
Источник электропитания	100-240 В ~ 50/60 Гц						
Потребляемая мощность, Вт	35	40	50	60	74	75	120
Класс энергетической эффективности	B	A	A	A	A	A	A
Потребление энергии, кВт*ч/год	38	34	41	52	70	88	117

Примечание: Внешний вид и технические характеристики устройства могут быть изменены производителем без предварительного уведомления.

Допуски по пикселям

Ряд эргономических требований к качеству изображения, получаемого с помощью LCD/LED панелей, определяется по таким критериям, как яркость, контрастность, отражение, равномерность подсветки и цветовая равномерность, читаемость текста, мерцание, количество дефектных пикселей. Стандарты качества определяют 4 класса LCD/LED панелей. Большинство панелей соответствуют допуску класса II.

Стандарт различает 4 типа дефектных пикселей

Тип 1 – постоянно горящие пиксели (белые);

Тип 2 – постоянно не горящие пиксели (чёрные);

Тип 3 – пиксели с другими дефектами, включая дефекты сабпикселей и ячеек RGB, составляющих пиксель. Это означает постоянно горящие красные, зеленые и голубые пиксели;

Тип 4 - (группа дефектных пикселей) – несколько дефектных пикселей в квадрате 5x5 пикселей.

Допустимое число дефектных пикселей на миллион пикселей

Класс	ТИП- 1	ТИП- 2	ТИП-3	Число кластеров, содержащих более 1 дефекта типа 1 или типа 2	Число кластеров, содержащих более 1 дефекта типа 3
I	0	0	0	0	0
II	2	7	7	0	2
III	5	15	50	0	5
IV	50	150	500	5	50

Все LCD/LED панели телевизоров SHIVAKI соответствуют классу II.

Список сервисных центров

Название	Город	Адрес	Код города	Телефон
СЦ Импульс	Абакан	г. Абакан, ул. Кати Перекрещенной, 22	3902	282807
Сервис Центр HotelLife	Абакан	г.Абакан, ул.Пирятинская, д.25, с.Белый Яр,	39041	35-97-03, 8-963-201-53-12; 8(39041) 2-
ООО «ВидеоТехника – Сервис»	Абакан	г. Абакан, ул. Баумана, д.3	3902	279132
ООО «Рембыттехника»	Азов	г.Азов, Ростовская обл., ул. Чехова, д.28	86342	4-14-90
ИП Сесков Владимир	Азов	г. Азов, ул. 3. Комсомольской, д. 62	86342	4-49-40
ООО "Технологии в жизни"	Амурск	г. Амурск, пр-т Комсомольский, д.29, оф.30	8(924)223-54-94, 8(914)155-16-33	
Техносервис	Арзамас	г. Арзамас, ул. 9 Мая, д. 4	83147	3-07-40; 4-00-73; 3-51-65
ООО "Импульс"	Армавир	г.Армавир, ул.Мира, д.36а	86137	3-87-78
Форет	Армавир	г. Армавир, ул. Комсомольская, д.115	86137	9-79-99; 3-36-96
СЦ "Мир"	Архангельск	г.Архангельск, ул. Гагарина, д. 1	8182	27-55-10, 27-60-66
ИП Загородняя С.М.	Архангельск	г. Архангельск, Первомайская ул., д. 22	8182	43-09-61
Эфир	Астрахань	г.Астрахань, ул. Боевая, 72 А	8512	30-10-15; 30-10-14
ООО "Хайтек-Сервисный центр"	Астрахань	г.Астрахань, ул. Н.Островского, 248А, офис 202 ; ул. Ташкентская, д.13А	8512	63-25-30; 63-10-00, 63-12-00
Сервисная компания ЭЛКОМ	Астрахань	г. Астрахань, ул. Савушкина, д. 51А	8512	63-27-27
Центр технического обслуживания	Ачинск	г.Ачинск, ул.Гагарина, д.10А	39151	4-55-55, 8-923-275-45-12
АСЦ "КРАВТ-СЕРВИС"	Балашов	г.Балашов, ул. Луначарского, д.102	917	213-17-78
Малюшкин И.И. Daewoo	Барнаул	г. Барнаул, ул. Глушкова, д.46	3852	33-84-84; 34-83-83
Дюдо	Барнаул	г. Барнаул, ул. Пролетарская, 113	3852	63-58-88; 63-94-02; 23-58-20
ООО «АльфаСервис»	Барнаул	г.Барнаул, ул. Попова, д.55	3852	60-13-49; 48-50-67
Сервисный центр "Клен"	Барнаул	г.Барнаул, ул.Власиминская, 49а/16	3852	319-912, 256-795
ИП Криковцов С.А.	Барнаул	г. Барнаул, ул. Льва Толстого, д. 28	3852	24-79-33
ООО "Максимум"	Барнаул	г.Барнаул, ул. Смирнова, д.73 А	3852	33-66-08
Экран	Белая Калитва	г. Белая Калитва, ул. Калинина, 29	86383	2-56-66; 2-70-87
Проксима	Белгород	г. Белгород, пр-т Б. Хмельницкого, д.137, корп.	4722	34-03-22
ООО "РЕМБЫТСЕРВИС"	Белогорск	г. Белогорск., ул. Ленина, д.43	41641	2-52-02
ООО «ПАРУС ПЛЮС»	Бийск	г.Бийск, пер.Кирова, д.8	3854	35-69-70
Сервисный Центр "Технополис"	Благовещенск	г.Благовещенск, ул.Калинина, д.127	6142	534945
Лексика-Электроникс	Братск	г. Братск, ул. Пioneрская, 23/40	3993	45-99-07; 45-98-96
Техсервис	Брянск	г.Брянск, пер. Авиационный, д.3, корп.2	4832	62-21-21
СЦ «Мастер-Сервис 32»	Брянск	г.Брянск ул. Косычева, д.2311	4832	30-77-88; 30-77-89
ООО "Себяр"	Брянск	г. Брянск, ул. Бежицкая д.1, корпус 10	89003577312	
РембытТехника	Бугуруслан	г. Бугуруслан, ул.Транспортная, д. 2	35352	9-10-99;89228022158
ТелеМаг	Буденновск	г. Буденновск, ул. Кирова, д.235	86559	4-16-24
ИП Цивенов Д.С.	Буденновск	г.Буденновск, ул.Октябрьская, д.84	86559	2-08-02
ИП Гилазова Н.М.	Бузулук	г. Бузулук, 2 микрорайонн, д. 34	35-342	57-147; 57-787
Мастер Кучеров С.Г.	Валуйки	г. Валуйки, ул. Новая, д. 12/1	847236	5-54-25; 5-45-84
ООО "Кондор"	Великие Луки	г.Великие Луки, пер. Возвзальный, д.13	81153	27-06
ТКТ "Орбита"	Великий Новгород	г. Великий Новгород, ул. Кочетова, 23а	8162	94-80-10; 61-12-00; 33-59-18
Альда-Сервис	Владикавказ	г. Владикавказ, ул. Кутузова, 82	8672	640398
ООО «Арктика –Сервис»	Владикавказ	г. Владикавказ, пр. Коста, д. 15	8672	25-01-07; 75-77-77; 55-08-70
Рост-Сервис	Владимир	г. Владимир, ул. Юбилейная, 60	4922	21-44-24; 30-50-55
Домовой сервис	Владимир	г. Владимир, ул. Батурина, д.39	4922	44-72-80; 44-72-81
ИП Манахова Лилия Раисовна	Волгоград	г. Волгоград, пр-т Ленина, д. 58	8442	23-41-36; 8(937)717-93-34
ООО "Сервисцентр ТМ"	Волгоград	г. Волгоград, ул. Николая Отрады, 156, (ТЦ	7(987)644-57-00	
ИП Спицына Раиса Александровна	Волгоград	г.Волгоград, ул.Томская, д.4А	8442	8-917-333-78-80; 98-16-47
ИП Доминский Владимир	Волгоград	г.Волгоград, ул.Историческая 140а; г. Элиста 3-	8(96)16865000; 8(902)6543911	
ИП Ибрагимов М.А.	Волгодонск	г. Волгодонск, ул. Карла Маркса, д. 30	86392	52929
Вологда	Вологда	г. Вологда, ул. Новгородская, д. 7	8172	52-19-19; 53-99-39; 53-99-69
ИП Есипенко А. В.	Вологда	г.Вологда, ул. Клубова, д.87	8172	55-82-06; 55-82-07
Дармин В.Я.	Воронеж	г. Воронеж, ул. Перевёрткина, д. 47	4732	24-25-97
Орбита-сервис	Воронеж	г. Воронеж, ул. Донбасская, 1	4732	776625
ООО "КомпЛайн"	Воронеж	г.Воронеж, пр-т Труда, д. 39	4732	41-00-51, 78-50-54, 39-78-90
Профи	Вятские Поляны	г. Вятские Поляны, ул. Урицкого, д. 18а	83334	7-90-46; 7-47-87
Спектр	Вятские Поляны	г. Вятские Поляны, ул. Ленина, д.114А	83334	7-43-23
ООО "Техноплос"	Грозный	г. Грозный, ул. Ханкальская, д. 75	8(928)024-55-66	
ООО "Алиф"	Грозный	г.Грозный, ул. Маковского, д.17в	8712	22-49-21
Грозный Сервис	Грозный	г. Грозный, ул. Маковского, д.100	8(928)943-61-01, 8(926)405-22-10	
Техноцентр «Радуга»	Дзержинск	г. Дзержинск, ул. Чапаева, д.69/2	8313	28-11-46; 28-14-20
Сервисный центр "Кварц"	Дзержинск	г. Дзержинск, пр. Циолковского, д.54	8313	205-600
Эл Ком Сервис	Димитровград	г. Димитровград, ул. Октябрьская, д. 63	84-235	2-86-59; 9-14-64
ООО «МИКРОН-ЕВПАТОРИЯ»	Евпатория	г. Евпатория, просп. Победы, д. 67	36569	4-47-74; 8(978)116-79-00
ИП Лавровый Константин	Еск	г.Еск ул.Маковского, д.55	86132	5-05-00
Техносервис	Еск	г.Еск, ул. Пушкина, д.84	86132	22-11-71; 9(918)-416-49-55
СониКо-Ек	Екатеринбург	г. Екатеринбург, ул. Самолетная, д. 55	343	2972974
АСЦ РембытСервис	Екатеринбург	г. Екатеринбург, ул. Степана Разина, д.109/100	343	269-19-48, 269-29-48
Мастер-Сервис	Екатеринбург	г. Екатеринбург, ул.Д.Зверева д.31 литер А оф.2	343	385-1289
ООО "МИСТЕР-СЕРВИС"	Екатеринбург	г.Екатеринбург, ул.Ключевская, д.18	8-908-926-48-98	
Remlinger	Екатеринбург	г.Екатеринбург, Трактористов, д.19	343	361-51-49
ИП Фоминых В.И.	Екатеринбург	г. Екатеринбург, ул. Рассветная 7, 4П	343	286-1369
ИП Акимов А.С.	Елань	п. Елань, ул.Вокзальная, 81	84452	5-30-34
ООО фирма «Плосд»	Елец	г.Елец, ул. Октябрьская, д.47	47467	4-12-08
ООО Техно Торговый Центр Стинол"	Ессентуки	г. Ессентуки, ул. Пушкина, д.128 а	87934	4-15-55
Техносервис	Железногорск	г. Железногорск, ул. Сенторьева, 1	47-148	5-01-58, 4-30-02
Жигули-Гарант	Жигулевск	г. Жигулевск, ул. Мира, 21	48462	2-28-73
ПРОТОР СЕРВИС	Зеленоград	г. Зеленоград, корп. 153А	499	717-82-12
Склад видеотехники	Иваново	г. Иваново, ул. Октябрьская, д. 22	4932	42-13-55
ЗАО "ТЕЛЕАТЕЛЬБ Ne1"	Иваново	г. Иваново, ул. Смирнова, д.98	4932	32-71-56, 32-77-50
ИП Волков Сергей Юрьевич	Иваново	г. Иваново, ул. 2-я линия, д. 48	4932	491622
Просто как Раз-Два-Три	Иваново	г. Иваново, ул. Суворова д. 42	4932	58-57-56
ООО «Контур»	Иваново	г. Иваново, ул. Комсомольская, д.12	4932	417066; 416046
ИП Сташков Н.В.	Иваново	г. Иваново м.Авдотьино д.24, корп. 1	4932	26-18-18
АРГУС-Сервис	Ижевск	г. Ижевск, ул. Горького, 76; 426010, ул. Азина, 4	3412	79-76-85; 78-06-64; 30-83-07; 30-79-
ООО "Элгуд"	Ижевск	г. Ижевск, ул. В. Сивкова, д.152	3412	771010
ООО «Радуга»	Ижевск	г. Ижевск, Воткинское ш., д.302	3412	432039; 904465
Мидас	Иошкар-Ола	г.Иошкар-Ола, ул. Советская, д. 173	8362	45-73-68; 41-77-43
НТ ТИС	Иркутск	г. Иркутск, ул. Партизанская, д. 149	3952	51-36-93; 51-31-09
ООО "АЛЬТЕКС"	Иркутск	г. Иркутск, ул. Советская, д. 45а, оф. 01	3952	29-42-95
ИП Фехтердинов Альберт Гарярович	Иркутск	г. Иркутск, ул. Лермонтова, д.281	3952	51-15-24
ИП Черногор Андрей Александрович	Ишим	г. Ишим ул. Садовая Малая, д. 207А, корпус 6	34551	7-64-74
Техника	Казань	г. Казань, ул. Амирхана, д. 30	843	521-49-88; 521-49-89

Список сервисных центров

Название	Город	Адрес	Код города	Телефон
СЦ "Витязь"	Казань	г. Казань, пр. Хусаина Ямашева, д. 38	843	248-71-17, 521-49-43; 519-08-09
12 Вольт Сервис	Казань	г. Казань, ул. Югазинская, д.18А	843	512-00-99; 512-17-45
ООО «Луазо»	Казань	г. Казань, ул. Декабристов, д. 106 «б»		562-47-07, 562-46-45, 562-46-44, 260-
ООО "Элнет"	Казань	г. Казань, ул. Серова, д. 51/11, помещение 2	843	04-12
ООО "ТТЦ "Вега"	Калининград	г. Калининград, ул. Ю.Гагарина, д.41-45	4012	35-83-05, 58-22-04, 46-19-81
Телемастер	Каменск-Уральский Каменск	г.Каменск-Уральский, ул. Алюминиевая, д. 74	3439	30-30-38
ИП Устомов Е.Н.	Шахтинский	г. Каменск-Шахтинский, ул. Ясельная, д.73	86365	3-19-11
А/Б/Ф/А	Камышин	г. Камышин, ул. Ленина, д. 6В	84457	9-45-89; 9-17-43; 9-00-75; 9-42-94
Дмитриев Ю.С.	Канаш	г. Канаш, ул. Полевая, д.20	83-533	4-16-19; 2-31-67
Электроник	Канаш	г. Канаш, пр. Ленина, д.71а		8(906)388610
Т-Сервис	Канск	г. Канск, ул. Московская, 66	39161	3-39-13
Коммон	Кемерово	г. Кемерово, ул. Потемкина, д. 8	3842	62-45-74
Сервисный центр Мастеръ	Кемерово	г. Кемерово, ул. В.Волошиной, д. 4, пр. Ленина,	3842	30-19-43; 30-19-91; 37-79-28
ИП Иванов Сергей Викторович	Кингисепп	г. Кингисепп, пр. К. Маркса 486 (Территория		+7(904)643-40-12
Рембыттехника	Кинешма	г. Кинешма, ул. Правды, д. 7Б	49-331	2-16-39; 2-16-02
Экран-Сервис	г. Киров, ул. Некрасова, д. 42	8332	57-78-10; 54-70-77; 54-21-56	
Эксперт	Киров	г. Киров, Октябрьский пр-кт, д. 116а	8332	54-69-56; 37-01-01
ООО «ЦПС-Киров»	Киров	г. Киров, ул. Московская, д. 9	8332	3555513
ООО «Гамбит»	Комсомольск-на-	г. Комсомольск-на-Амуре, ул. Ленина д. 76/3	4217	59-56-51
СЦ Быт Кубани	Кореновск	г.Кореновск, ул.Пурыхина, д.2 У	86142	4-49-13
ИП Бондаренко А.В.	Кореновск	г. Кореновск, ул. Пурыхина, д. 2 "А"	86142	4-43-59
ИП Багатовещенская М.Н.	Кострома	г.Кострома, ул. Коммунаров, д.5	4942	300-107,639-723
Импулс-Сервис	Красногвардейское	район, с.Красногвардейское, ул. Красная 197/1	86541	2-31-39
Красодар-Техсервис	Краснодар	г. Краснодар, ул. Леваневского, д.106, корпус Б	861	210-33-26; 274-45-24
М-сервис-ЮГ	Краснодар	г. Краснодар, ул. Лукьяненко, д. 103, офис 55	861	222-64-13
ИП Новоженцев И.Ю.	Краснодар	г.Краснодар, ул. Ростовское шоссе, д.22/4,		территория ОАО «Краснодарстрой»
Город Мастеров	Красноярск	г. Красноярск, ул. Спандарина, д. 7	3912	90-06-47; 44-54-12
АСЦ "Электроэльянс"	Красноярск	г.Красноярск, ул. Спандарина, д.7	3912	90-54-33;94-52-82
ДОН-ТВ СЕРВИС	Красноярск	г.Красноярск, ул.Железнодорожников, д.11	3912	21-46-51
ООО «Техно-Сервис»	Куйбисhev	г. Куйбисhev, ул. Гулеева, д. 11Б	38362	67-67-47
СМС-Сервис	Курган	г. Курган, 6А микрорайон, д. 11/1, офис 10	3522	47-27-25
ООО "Зурал Монтаж Сервис"	Курган	г.Курган, ул.Пичугина, д.9	3522	55-58-44
Маяк+	Курск	г. Курск, ул. Студенческая, д. 3ъ-а, г. Курск, ул.	4712	35-04-91, 50-85-90
Экран Сервис Лимитед	Курск	Сумская, 376	4712	56-75-55; 54-74-24/25
Альфа-Сервис	Курск	г.Курск ул.Добролюбова,17	4712	31-20-23, 30-41-00
ИП Сабельников Александр	Курск	г.Курск, пр-т Энтузиастов д.16	4712	58-72-73
УманьБыт Сервис	Ленинградская	ул.Жлобы, д. 57Г	86145	3-78-74
ИП Соболев Г.Ю.	Липецк	г. Липецк, ул. Мичурина, д.46	4742	40-10-72
Электрон-Сервис Майкоп	Майкоп	г. Майкоп, ул. Димитрова, 25	8772	575837;556238
ИП Андрищенко А.С.	Майкоп	г. Майкоп, ул. Курганная, д.328	8772	53-06-39
ООО "Росам"	Махачкала	г.Махачкала, пр. Калинина, д.20	8722	933073
АСЦ Техник ISE	Махачкала	г. Махачкала, пр-т. Акушинского,14иния, д.21	8722	642394,642895
СЦ "ПЛАЗМА"	Минусинск	г. Минусинск, Красноярского края, ул.	39132	4-21-39, 8(902) 947-97-60
РЧУП «МЕГОПЛАНТ»	Минск	г. Минск, пр-т Пушкина, д.50-1А	10375	204-30-55, 256-94-54
ИП Кутузов С.В.	Мончегорск	г. Мончегорск, Никелевое шоссе, д.126	81536	7-29-54
АВС-Сервис	Москва	г. Москва, ул. Паустовского, д.8, к.1	495	421-84-88; 423-66-00; 421-77-51
Рубин	Москва	г.Москва, ул. Адмирала Макарова, д.2		8(925)1462423
ООО «Кристалл»	Москва	г. Москва, Ярославское шоссе д. 130, корп.1	495	646-70-73
СЦ "Квантис" (ремонт	Москва	Москва, ул. Филевский бульвар, дом 10, корп.3	495	255-02-05
Лидер-Сервис	Мурманск	г. Мурманск, ул. Киньвинца, д.46	8152	44-47-49; 40-00-83
ООО «Электроника Сервис»	Мурманск	г.Мурманск, Ледокольный проезд, д.5	8152	52-71-77
СЦ "Альтаир"	Мценск	г. Мценск, ул. Ленина, д.36	48646	4-08-95
ТриО	Набережные Челны	г. Набережные Челны, пр. Вахитова д.20	8552	59-77-13;35-90-02;35-90-42;38-12-46
АСЦ «Эксперт»	Назрань	г. Назрань, ул. Заводская №2		+7(964)058-55-55
Альфа-Сервис	Нальчик	г. Нальчик, пр. Ленина, д. 24	8662	77-28-78; 42-04-30; 42-12-21
Смоленский Г.В	Находка	г. Находка, ул. Павлова, 11	4236	69-78-67
ТЦ "STINOL"	Нерюнги	г.Нерюнги, ул.Чурагинская, д.18	41147	6-89-71
Бытовая автоматика	Нижний Новгород	г. Н. Новгород, ул. Ларина, 13 А	833	463-88-48; 277-57-79
ООО "ТРАНССЕРВИС"	Нижний Новгород	г. Н.Новгород, ул. Артегьяла, д.1, офис 101	833	463-61-77
ООО «МВ-Сервис»	Новокузнецк	г. Новокузнецк, пр. Кузнецкостровский, д. 44	3843	46-94-00
ООО "ДИСКУС"	Новокузнецк	г. Новокузнецк ул. Кутузова, д.42, офис 4	3843	79-94-90, 89502748762
АВС Центр	Новомосковский	г. Новомосковский, Донской проезд, д.4	48762	6-99-20; 3-45-07
ООО "АРГОН-СЕРВИС"	Новоросийск	г. Новоросийск, ул. Серова, д.14	8617	63-11-15
СЦ "SIB-Мастер"	Новосибирск	г. Новосибирск, Микрорайон Горский, д.61	383	355-52-99, 357-14-98
К-техника	Новосибирск	г.Новосибирск, ул. Королева, д. 17а	383	274-99-45, 274-99-33
ООО СЦ "Ремиг"	Новосибирск	г. Новосибирск, ул. Титова, д.25	383	343-67-11
ИП Сотников Дмитрий Валерьевич	Новосибирск	г.Новосибирск, ул.Котловского, д.2	383	351-30-85, 351-39-19, 351-30-87
ООО «Бирюса»	Новосибирск	г.Новосибирск, ул.Первомайская, д.220	383	337-16-16
КВИТ	Новочебоксарск	г.Новочебоксарск, пр. Ельниковский, д.4А	8352	75-96-19
Авторизованный Сервисный центр	Новочебоксарск	г.Новочебоксарск ул. Московская, д.45	8635	251933, 89286105655, 89081771122
Бондаренко А.Е.	Новошахтинск	г. Новошахтинск, ул. Веселая, д. 175	8-904	500-24-41
Рембыттехника Плюс	Озерск	г. Озерск, ул. Калинина, 12В	35130	7-99-51
Бытовая техника	Омск	г.Омск, Проспект Космический, д.99/2, ул.		Заморожская, д.1, ул. Карла Маркса, д. 6б,
ООО "Бытсервис"	Омск	г.Омск, ул.Чернышевского, д.2 кор. 8	3812	57-95-40; 32-20-63; 41-87-06
ООО «Сервисный центр Сибтекс»	Омск	г. Омск, ул. 24-я Линия, 59	3812	24-99-64;48-38-03
Мастер	Орел	г. Орел, ул. Латышских стрелков, 1	4862	75-1480
Евросервис	Орел	г.Орел, ул.Приборостроительная, д.10	4862	40-86-81;40-86-82;43-40-66
ООО "АРС"	Орел	г. Орел, ул. Революции, д. 1	4862	55-60-14
ООО "Сервисбыттехника"	Оренбург	г. Оренбург, ул. Лесозащитная, д.18	3532	66-30-66
ООО "КомИнКом-Сервис"	Оренбург	г.Оренбург, ул. Брестская, д.7	3532	627701
ООО "Гранд-Сервис"	Орск	Оренбургская обл., г. Орск, пр. Ленина, д.11	3537	25-00-70
ИП Бердников В.В.	Орск, Оренбургская обл.	г. Орск, ул. Волкова, д. 2	3537	35-69-89,35-13-18

Список сервисных центров

Название	Город	Адрес	Код города	Телефон
ООО «Орбита-Сервис»	Пенза	г. Пенза, ул. Карлинского, д. 2	8412	94-04-45
Техсервис	Пенза	г. Пенза, ул. Володарского, д. 32	8412	56-04-90; 20-60-90; 52-10-50
РТВ-сервис	Пермь	г. Пермь, ул. Мира, д. 55	3422	26-37-78; 20-08-48
Импорт-сервис	Пермь	г. Пермь, ул. Инженерная, д. 10	342	266-12-60; 265-69-83
Евро-Сервис	Пермь	г. Пермь, ул. Крисанова, 29, ул.	342	238-33-80; 236-30-33; 236-13-94
ООО «СК-сервис»	Пермь	г. Пермь, ул. Деревообделочная, д. 3, корп. Б	342	221-40-99
СТЦ "Электрон"	Петрозаводск	г. Петрозаводск, ул. Ленинградская, д. 20, СТЦ	814	595-01-55; +79637409663
ТД "Форум"	Прокопьевск	г. Прокопьевск, пр. Ленина, д. 2	3846	69-30-61; 69-29-37
Сервис-центр по ремонту	Прохладный	г. Прохладный, ул. Свободы, д. 137	86631	4-51-45
ИП Шаталов Д.М.	Прохладный	г. Прохладный, пер. Комсомольский, д. 32	86631	3-10-55
Ремонт и Сервис	Псков	г. Псков, ул. Труда, 11	8112	538650, 538630
АСЦ " Полисервис"	Пятигорск	г. Пятигорск, ул. 1-я Набережная, д. 32, корп. 4	8793	33-17-29; 33-93-69 (доб. 104)
АСЦ "Юг-Сервис"	Пятигорск	г. Пятигорск, ул. Дровянкинова, д. 20	8793	33-55-43, (928) 357-36-16
ИП Сериков А.Ю.	Пятигорск	г. Пятигорск, ул. 5-ый Переулок, д.13	8793	987-011; 8(918)743-69-46
ИП Соболев К.Ю.	Россошь	г. Россошь ул. Пролетарская, д.706	47396	5-29-63
Мастер	Ростов-на-Дону	г. Ростов-на-Дону, ул. 50-летия Ростсельмаша,	863	219-21-12; 8-800-100-51-52
ИП Реленин В.Н	Ростов-на-Дону	г. Ростов-на-Дону, ул. Амирания, д. 1 "А"	863	230-31-31; 8-961-280-31-31
ООО "Максим-Сервис"	Ростов-на-Дону	г. Ростов-на-Дону, ул. Евдокимова, д.37в	863	227-06-91, 2-504-777
Синтез	Рубцовск	г. Рубцовск, ул. Комсомольская, д.212	38557	4-05-43
ИП Матвеева И.Л.	Рузавеевка	г. Рузавеевка, ул. Красноармейская, д.67	83451	2-55-12, 2-22-58, 4-48-65, 2-24-61
Транс-экспедиция	Рыбинск	г. Рыбинск, пр-т Серова, 8	4855	55-65-72; 26-32-83; 28-65-10
ИП Грачев О.А.	Рязань	г. Рязань, ул. Новая, 51 Г	4912	21-02-19; 28-39-93
ООО «Гарант-Техно»	Рязань	г. Рязань, ул. Пушкина, д. 14,	4912	76-88-01, 76-34-83
Видион-Сервис	Самара	г. Самара, ул. Мориса Тореза, д.137	846	262-62-62
ИП Деметрев Алексей Николаевич	Самара	г. Самара ул Енисейская, д.52 офис 8,9	846	931-85-46
ООО "Спец-Мастер"	Самара	г. Самара, ул. Ленинская, д.56/Ленинградская,	846	990-37-51
ООО "Спектр-Ф"	Самара	г. Самара, пр-т Кирова д. 5, литера ЖЖ1, офис	846	977-36-58, 8(917)118-45-82
Видео-Сервис Самара	Самара	г. Самара Московское шоссе 24 км, д. 5	846	225-12-73
ООО «СТАНДАРТ-ЭКСПЕРТ»	Самара	г. Самара, ул. 22 партсъезда, д. 21	846	265-68-86
Авторизованный Центр «Пионер	Санкт-Петербург	г. Санкт-Петербург, Лиговский проспект, д.33	812	324-75-33
ООО «СЦ «Курсор-Сервис»	Санкт-Петербург	г. Санкт-Петербург, Загребский бульвар, д. 40	812	701-73-97, 708-20-19
ГАРД-ТЕХНО	Санкт-Петербург	г. Санкт-Петербург, ул. Харченко, д. 4	812	295-31-96; 295-36-75
Видео-Сервис	Саранск	г. Саранск, ул. В. Терешковой, 18 А	8342	24-98-58; 57-19-19
ООО "Телеатель Союз"	Саранул	г. Саранул, ул. Советская, д. 88	3414	732614; 89124529150
Галактика 17 ЛТД.	Саратов	г. Саратов, Железнодорожная, 29 (Б. Казачья,	8452	511182; 512094
Сар-сервис	Саратов	г. Саратов, 4-ый Вокзальный пр-д, д.4	845	51-50-24, 20-03-85
ЭЛ-Сервис	Саратов	г. Саратов, ул.Шелковичная, д. 64/66	8452	572953; 572954; 572955
ИП Гусев В.А.	Сасово, Рязанская	г. Сасово, ул. Малышева, д.49	49133	2-27-70; 5-14-31
Варенбуа В.И.	Северодвинск	г. Северодвинск, ул. Гагарина, д. 12	8184	58-72-21; 27-84-62
Сервис плаза	Серпухов	г. Серпухов, ул. Ворошилова, д. 57, офис 5-6	4967	76-32-12; +7 (925) 022-69-94
Телемир-Сервис	Симферополь	г. Симферополь, ул. Ковыльная, д.72	0652	69-07-78, (050)424-68-30
ИП Каранчук И.А.	Смоленск	г. Смоленск, пер. 1-й Красинский, 20	4812	65-88-22; 65-92-32
ОО "ПН "ГЛАИС"	Смоленск	г. Смоленск, ул. Нормандия – Нема́н, д. 35, ул.	04	02-42-89101137905; 62-29-
Ремонт бытовой техники	Соликамск	г. Соликамск, ул. Белинского, д.11	34253	28526
УСЦ ИП Быкбулатов Р.А.	Сорочинск	г. Сорочинск, ул.Ворошилова, д. 2	35346	6-77-73
ООО «Техно-Сервис»	Ставрополь	г. Ставрополь, ул. 7-я Промышленная, д. 6	8652	395530
Телерадиомастер	Ставрополь	г. Ставрополь, ул. Тухачевского, 7/4	8652	72-92-72; 73-96-48
АСЦ « Вектор-Юг»	Ставрополь	г. Ставрополь, ул. Коста Хетагурова, д.11	8652	260810, 932925
СЦ "Ремонт-Сервис"	Ставрополь	г. Ставрополь, ул. Пирогова, д.37, офис11	8652	55-17-48
СЦ "К-Сервис"	Ставрополь	г. Ставрополь, ул. Ленина дом № 468, ТЦ	8652	567-095
Экспресс-Сервис	Старый Оскол	г. Старый Оскол, мкр. Олимпийский, д.7	4725	42-41-00
Сервисный Центр «Master Plus»	Сургут	г. Сургут, ул. Маяковского, д. 57 ТЦ «Гулвер»	3482	99-04-99
СЦ Электрон	Сухой Лог	г. Сухой Лог, ул. Белинского, д. 51-В	34373	333770
Техсервис	Сыктывкар	г. Сыктывкар, Республика Коми, Гаражная, 25	8212	29-12-20; 22-95-29
Торопенок П.Б	Сыктывкар	г. Сыктывкар, ул. Южная, д.7	8212	24-92-36; 20-02-86
ООО «ФВТЗ Витязь»	Таганрог	г. Таганрог, ул.Ломоносова, д.59/1	8634	32-32-55
СЦ "Баланс-Р"	Тамбов	г. Тамбов, 6-р Строителей, д. 2	8953	700-16-76
Рубин-Сервис-Т	Тамбов	г. Тамбов, ул. Н.Вирты, 2А	4752	53-42-84; 55-16-15
Вега-Сервис	Тамбов	г. Тамбов, ул. Кивкидзе, 69	4752	73-94-01; 73-94-03
Электроник Сервис Центр	Тверь	г. Тверь, ул. Шиммервальдская, д. 24	4822	35-35-30; 34-75-56
ООО «ПАРАГРАФ-ДИЗАЙН»	Тверь	г. Тверь, 6-й Шимидт д.18	4822	475858, 475655, 89106476565
ООО "Телемобайл"	Тверь	г. Тверь, пр-т Калинина, д.8	4822	427180, 427183
Стэнко-сервис	Тверь	г. Тверь, пр-т Чайковского, д.100	4822	32-00-23; 35-40-81
ИП Виноградов А. Ю.	Тверь	г.Тверь, ул. Московская, д. 88/15	8-952-060-05-10	
ИП Яковлев С.Н.	Тихорецк	г. Тихорецк, ул. Гоголя, д.2/2	86196	7-20-53
Бытовик	Тобольск	г.Тобольск пер. Знаменский стр. 4 ТЦ „Симпатия“, нав. № 42 АСЦ „Бытовик“	3456	27-34-39
СТЭРИОН ТОЛЯТТИ	Тольятти	г. Тольятти, ул. 40 лет Победы, д. 30, оф. 5	8482	179-773
ГлавытСервис	Томск	г. Томск, ул. Некрасова, д. 12	3822	266865, 266462
Св-сервис	Томск	г. Томск, ул. Герцена, д. 43Б, 2 этаж, 3 офис	382	25-50-24
ТЭРТА	Туймазы	г. Туймазы, пр. Ленина, д. 5	34-782	5-20-55; 5-28-62
Расстр ТВ	Тула	г. Тула, ул. Куркова, 9	4872	49-32-75; 49-31-31
ИП Бровкин В.А.	Тула	г.Тула, ул. Советская, 60/12, оф.302	4872	710103; 8-910-1576808
ООО "К-сервис"	Тула	г.Тула, ул. Ф.Энгельса, д. 89	4872	32-56-07
ООО "Быт-Сервис"	Тула	г. Тула ул Штыковая, д. 45	4872	470206, (953) 431 44 81
Ваш дом	Тюмень	г. Тюмень, ул. Ватутина, д.55	3452	99-49-09; 46-69-91
СЦ Канифоль	Тюмень	г. Тюмень, ул. Николая Зелинского, д.24	+7 (929) 269-56-60	
ООО «ЮмпМарт»	Уварово	г.Уварово, 4 мкрн. Д. 29	4752	494848
Электрон	Улан-Удэ	г. Улан-Удэ, ул. Трактовая, д. 14	3032	55-17-45
СЦ "Скала"	Ульяновск	г. Ульяновск, ул. Марата, д. 86, оф. 407	8422	41-74-70
ООО «Планета-Сервис»	Ульяновск	г. Ульяновск, ул. Кирова, д. 59	9603	721951
Ремикс	Ульяновск	г. Ульяновск., ул. Абулкова, д. 41	8422	48-92-92; 48-90-25
СОВРЕМЕННЫЙ СЕРВИС	Ульяновск	г.Ульяновск, ул.Металлистов, д.16/7	8422	73-29-19, 73-44-22
Компания "Пип"	Урай	г.Урай, мкр. Аэропорт, д. 29	34676	1-15-15
ООО «Техносервис»	Уссурийск	г. Уссурийск, ул. Советская, д.96	4234	33-53-05; 33-51-80
ООО «ПРОремонт Уфа»	Уфа	г. Уфа, проспект Салавата Юлаева, д. 59	3472	524697
Сервис-Центр Регион	Уфа	г. Уфа, Башкортостан, ул. Аксакова, д.73	347	251-13-27; 251-79-79; 223-60-60
9 Жизней	Хабаровск	г. Хабаровск, Амурский бульвар, д.47	4212	61-76-03
ЦТО «Альфа-Сервис»	Ханты-Мансийск	г. Ханты-Мансийск, ул. Обская, д. 29, г. Урай, 2-й мкр., д. 46 (34676) 222-61	306-001, 306-00-05, 35-67-00, 35-67-	
			3467	01; (34676) 222-61

Список сервисных центров

Название	Город	Адрес	Код города	Телефон
ООО «Инфолайн»	Чебоксары	г. Чебоксары, Президентский б-р, д.11	8352	62-26-41, 62-38-90
ЗАО "Телерадиосервис"	Чебоксары	г.Чебоксары, ул.Гагарина, д.36	8352	63-20-98
ООО «ВТИ-Сервис»	Чебоксары	г.Чебоксары, пр. М.Горького, д.32/25	8352	410373;431532
АСЦ "ЭИП-Сервис"	Чебоксары	г.Чебоксары, ул. И. Франко д.3	8352	38-63-92
Рембыттехника	Челябинск	г. Челябинск, ул. Производственная, 8Б	351	239-39-90; 239-39-66
Карелин	Череповец	г. Череповец, пр. Победы, д. 97	8202	23-66-70; 26-50-37
ООО "Ваш Мастер"	Череповец	г.Череповец, ул. Батушкова, д.7	8202	31-36-07;64-22-73
Пучкин О.А.	Черкесск	г.Черкесск, ул. Первомайская, 48, офис 11	87822	5-19-15; 5-04-66; 5-19-15
ИП Эдиев Анвар Хамитбиевич	Черкесск	г. Черкесск, ул. Пятигорское шоссе, д.13	87875	7-44-82
ST Сервисный центр	Чита	г. Чита, ул. Байкальская, д.19, ТЦ «Хамаль», 2 этаж, г.Чита, ул.Тракторная, 54, ТЦ	3022	72-02-03
Сервисный центр «ДимКат»	Чита	г. Чита, Тракторная, 54 ТЦ «Кардинал»		8-914-462-5649
ИП Дукарт Д.Н.	Чусовой, Пермский	г.Чусовой, ул. Мира, д.8, маг. Орбита		(919) 4658462
ИП Дукарт Д.Н.	Чусовой, Пермский	г.Чусовой, ул. Мира, д.8, маг. Орбита		(919) 4658462
СЦ «Экспресс-сервис»	Шадринск	г. Шадринск, ул. Советская, д. 75, ул. Спартак	35253	32552,61717
НОРД-сервис	Шадринск	г. Шадринск, ул. Свердлова, д.107	35253	3-53-32
ИП Поляков О.В.	Шахты	г. Шахты, пр-т Победа революции, 111, к. 1,	8636	23-72-27; 28-87-12
Пузревский С.И.	Шахты	г. Шахты, пр-т Победы Революции, 85 офис 200	8636	22-30-00
АВИ-Электроникс	Ялта	г. Ялта, ул. Жадановского, 3		+79788423032
				79-66-777/78/79; 52-22-76/77; 79-21-
ТАУ	Ярославль	г. Ярославль, Московский пр-т, д. 1а, стр. 5	4852	00
ООО "Рослан-Сервис"	Ярославль	г. Ярославль, ул. Ньютона, д. 34	4852	44-00-40
СЦ "ЯрСервис"	Ярославль	г. Ярославль, Ленинградский пр-т, д.52в	4852	900-242, 283-300, 284-400 (доб.203)
ООО "Трио-Сервис"	Ярославль	г. Ярославль ул.Угличская, д. 12	4852	25-94-83

Уточнить адреса и телефоны авторизованных сервисных центров можно на сайте SHIVAKI.COM или по телефону: (495)134-50-65

Правообладатель: Шиваки (Джэпен) Индастриз Лимитед (Shivaki (Japan) Industries Limited), 2001, Централ Плаза, 18 Харбор Роуд, Ванчай, Гонконг (2001, Central Plaza, 18 Harbor Road, Wanchai, Hong Kong)

Произведено: По заказу Шиваки (Джэпен) Индастриз Лимитед (Shivaki (Japan) Industries Limited), 2001, Централ Плаза, 18 Харбор Роуд, Ванчай, Гонконг (2001, Central Plaza, 18 Harbor Road, Wanchai, Hong Kong)

Производитель: ООО “Технопром”

Адрес: Россия, 238345, Калининградская область, г. Светлый, пос. Волочаевское, пер. Спортивный, д. 18

Дата производства указана на наклейке с серийным номером изделия на задней стенке корпуса.

Произведено в соответствии с ТУ 6581-024-56120615-2006.

Соответствует требованиям Технического регламента Таможенного союза ТР ТС 004/2011 "О безопасности низковольтного оборудования"; Технического регламента Таможенного союза ТР ТС 020/2011 "Электромагнитная совместимость технических средств".

Гарантийный срок указан в гарантийном талоне.



Срок службы изделия – не менее 5 лет со дня начала эксплуатации.

Продукция компании SHIVAKI.

Сделано в России.